

Data Projector

Инструкция по эксплуатации

Перед использованием устройства внимательно ознакомьтесь с данным руководством и прилагаемым кратким справочником и сохраните его для дальнейшего использования.

VPL-CX275
VPL-CW275

Не все модели имеются в продаже во всех странах и регионах.
Обратитесь к местному уполномоченному дилеру Sony.

HDMI

Содержание

Обзор

Расположение и назначение элементов управления	3
Основное устройство	3
Панель разъемов	5
Пульт дистанционного управления и панель управления	6

Подготовка к работе

Подключение проектора	9
Подключение компьютера	9
Подключение видеопульса	10
Подключение внешнего монитора и звуковой аппаратуры	12

Проецирование/регулировка изображения

Проецирование изображения ...	13
Изменение проецируемого изображения	14
Выключение питания	21

Регулировки и настройки с использованием меню

Использование меню	22
Меню УСТАНОВКА ИЗОБРАЖЕНИЯ	23
Меню УСТАН. ВХОД. СИГНАЛА	25

Меню УСТАНОВКА НАБОРА	29
Меню УСТАНОВКА МЕНЮ ...	31
Меню МОНТАЖНАЯ УСТАНОВКА	32
Меню ИНФОРМАЦИЯ	34

Сеть

Использование сетевых функций	35
Отображение окна управления проектором в веб-браузере	35
Получение информации о проекторе	36
Управление проектором с компьютера	36
Настройка сетевых установок	36
Использование функции отчета по электронной почте	37

Прочее

Индикаторы	38
Список сообщений	39
Поиск и устранение неисправностей	40
Замена лампы	43
Очистка воздушного фильтра ...	45
Технические характеристики	46
Расстояние проецирования и диапазон сдвига объектива	52
Размеры	57
Алфавитный указатель	59

Расположение и назначение элементов управления

Основное устройство

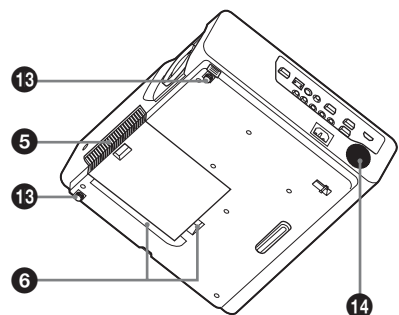
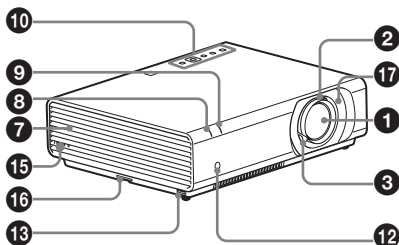

- ❶ Объектив проектора
- ❷ Кольцо фокусировки (стр. 14)
- ❸ Рычаг изменения фокусного расстояния (стр. 14)
- ❹ Крышка лампы (стр. 43)
- ❺ Крышка воздушного фильтра/вентиляционные отверстия (впускные) (стр. 45)
- ❻ вентиляционные отверстия (впускные)

Осторожно

Не размещайте рядом с вентиляционными отверстиями какие-либо предметы, так они могут стать причиной перегрева. Не располагайте руку или поддающиеся деформации предметы (пластиковые и т. п.) возле



вентиляционных отверстий или поблизости проектора, поскольку это может привести к повреждению или травмированию.

- ❼ Вентиляционные отверстия (выпускные)
- ❽ Индикатор ON/STANDBY (стр. 38)
- ❾ LAMP/COVER Индикатор (стр. 38)
- ❿ Панель управления (стр. 6)
- ⓫ Панель разъемов (стр. 5)
- ⓬ Датчик пульта дистанционного управления
- ⓭ Передние ножки (регулируемые) (стр. 16)
- ⓮ Динамик
- ⓯ Защитная блокировка
Подсоединяется к дополнительному тросику безопасности компании Kensington.
Для получения дополнительной информации посетите веб-сайт компании Kensington.
<http://www.kensington.com/>

16 Защитная планка

Позволяет прикрепить имеющуюся в продаже цепь или тросик безопасности. Если защитная планка извлекается с трудом, воспользуйтесь отверткой.

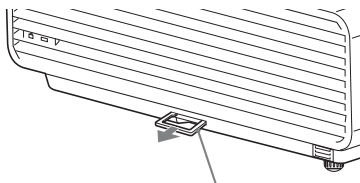

Защитная планка

17 Сдвигающаяся крышка объектива (стр. 15)

Снимите для доступа к винтам сдвига объектива внутри устройства при регулировке сдвига объектива.

Панель разъемов

VPL-CX275/VPL-CW275

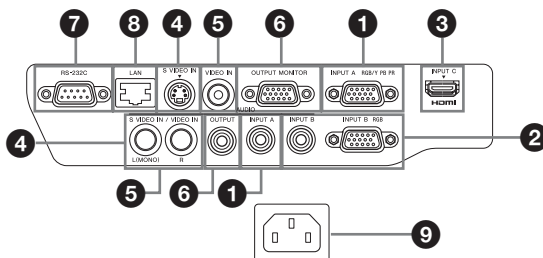

Обзор

Вход (стр. 9, 10)

1 INPUT A

Видео: входной разъем RGB/
YPbPr (RGB/Y Pb Pr)
Аудио: входной разъем (AUDIO)

2 INPUT B

Видео: входной разъем RGB
(RGB)
Аудио: входной разъем (AUDIO)

3 INPUT C

Видео: входной разъем HDMI
(HDMI)
Аудио: входной разъем HDMI
(HDMI)

4 S VIDEO (S VIDEO IN)

Видео: входной разъем S video
Аудио: входной разъем (L [MONO]
AUDIO/R)

5 VIDEO (VIDEO IN)

Видео: входной разъем
Аудио: входной разъем (L [MONO]
AUDIO/R)

Примечание

Аудиовходы S VIDEO и VIDEO
используются совместно.

Выход (стр. 12)

6 OUTPUT

Видео: выходной разъем для
подключения монитора
(MONITOR)
Аудио: выходной разъем (AUDIO)

Примечание

Через этот разъем выводится
проецируемое изображение или звук.
Изображение выводится в виде входного
компьютерного сигнала с входного
разъема RGB (INPUT A/INPUT B) или
входного видеосигнала с входного
разъема YPbPr (INPUT A).

Прочее

7 Разъем RS-232C

Разъем управления, совместимый
со стандартом RS-232C.
Используется для подключения
разъема RS-232C компьютера
через перекрестные кабели
RS-232C.

8 LAN Разъем LAN (стр. 35)

9 Гнездо AC IN (~)

Используется для подключения
прилагаемого кабеля питания
переменного тока.

Пульт дистанционного управления и панель управления

Пульт дистанционного управления

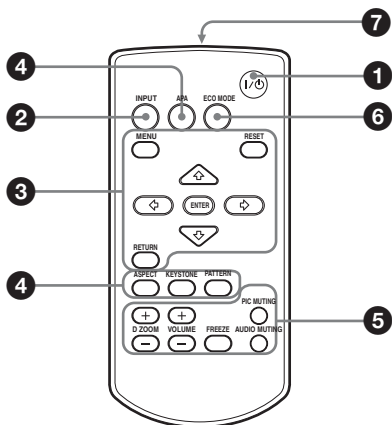

Панель управления

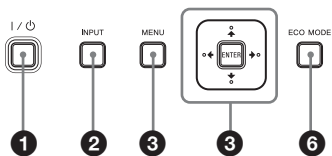

❶ Включение питания/Перевод устройства в режим ожидания

Клавиша I/⏻ (Вкл/ожидание)

❷ Выбор входного сигнала (стр. 13)

Клавиша INPUT

❸ Использование меню (стр. 22)

Клавиша MENU

Клавиша RESET

Клавиши ENTER /▲/▼/◀/▶ (стрелки)

Клавиша RETURN

Эта функция не предусмотрена в данном проекторе.

❹ Изменение параметров изображения (стр. 14)

Клавиша ASPECT

Клавиша KEYSTONE

Клавиша PATTERN

Клавиша APA (автоматическое выравнивание по пикселям)

Примечание

* Используйте эту клавишу при поступлении входного через компьютерного сигнала через входной разъем RGB (INPUT A/ INPUT B).

❺ Использование различных функций во время проецирования

Клавиша D ZOOM +/- (Цифровое увеличение)*¹

Увеличение области изображения во время проецирования.

1 Нажмите клавишу D ZOOM +, чтобы отобразить значок цифрового увеличения на проецируемом изображении.

2 Нажмите клавиши ▲/▼/◀/▶, чтобы переместить значок цифрового увеличения в область изображения, которую требуется увеличить.

3 Повторно нажимайте клавишу D ZOOM + или D ZOOM -, чтобы изменить коэффициент увеличения. Изображение можно увеличить до 4 раз.

Нажмите клавишу RESET для восстановления исходного изображения.

Клавиша PIC MUTING

Блокировка изображения. Чтобы отобразить изображение, нажмите эту кнопку еще раз.

Клавиша AUDIO MUTING

Выключение звука. Чтобы восстановить исходный уровень громкости, нажмите эту кнопку еще раз.

Клавиша VOLUME +/-

Регулировка громкости звука.

Клавиша FREEZE*2

Приостановка проецируемого изображения. Чтобы отобразить изображение, нажмите эту кнопку еще раз.

Примечания

*1: Используйте эту кнопку при поступлении входящего сигнала от компьютера. Возможность использования данной функции зависит от разрешения входного сигнала.

*2: Используйте эту кнопку при поступлении входящего сигнала от компьютера.

6 Простая настройка режима энергосбережения**Клавиша ECO MODE**

Возможна простая настройка режима энергосбережения. Режим энергосбережения включает режимы “Режим лампы,” “Режим ожидания,” “Со стат. сигн.” и “Без сиг. вх.”

- 1 Нажмите кнопку ECO MODE, чтобы отобразить меню Режим ECO.

Меню Режим ECO



- 2 Нажмите клавишу \uparrow/\downarrow или клавишу ECO MODE, чтобы выбрать режим Есо или Пользователь.

Есо: Установка каждого режима для обеспечения оптимального значения энергосбережения.

Режим лампы: Стандартный
 Без сиг. вх.: Режим ожид.
 Со стат. сигн.: Пригл. лампы
 Режим ожидания: Низкий
 (перейдите к шагу 6)

Пользователь:

Пользовательская настройка каждого элемента меню режима энергосбережения (перейдите к шагу 3).

- 3 Выберите “Пользователь”, затем нажмите клавишу \rightarrow .
 Отобразятся параметры настройки.

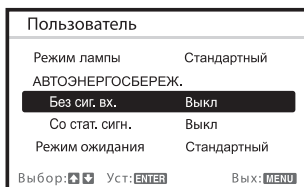

- 4 Нажмите кнопку \uparrow/\downarrow , чтобы выбрать элемент, а затем нажмите кнопку ENTER.
- 5 Нажмите клавишу \uparrow/\downarrow , чтобы выбрать требуемое значение.
- 6 Нажмите клавишу ENTER, чтобы вернуться к экрану Пользователь.
 Для получения дополнительной информации Режим ECO о настройках см. “Режим лампы” (стр. 32) и “Режим ожидания” (стр. 33) в меню МОНТАЖНАЯ УСТАНОВКА и “Без сиг. вх.” (стр. 29), “Со стат. сигн.” (стр. 29) в меню УСТАНОВКА НАБОРА.

Прочее**7 Инфракрасный передатчик****О работе пульта дистанционного управления**

- Направляйте пульт дистанционного управления непосредственно на датчик дистанционного управления.

- Чем меньше расстояние между пультом дистанционного управления и проектором, тем шире угол, в пределах которого пульт может управлять проектором.
- Убедитесь, что ничто не препятствует прохождению инфракрасного луча между пультом дистанционного управления и датчиком дистанционного управления на проекторе.

Подключение проектора

Примечания

- При подключении проектора убедитесь, что все оборудование выключено.
- Используйте соответствующий кабель для каждого соединения.
- Плотно вставляйте разъемы кабеля. ненадежный контакт может привести к снижению качества видеосигнала или неправильной работе устройства. При отсоединении кабеля тяните за штекер, а не за сам кабель.
- Для получения подробной информации также см. инструкции по эксплуатации подключаемого оборудования.
- Используйте аудиокабель без сопротивления.

Подключение компьютера

Ниже приведено описание вариантов подключения компьютера для разных типов входного сигнала.

INPUT A/INPUT B

Используется для подключения компьютера, оснащенного выходным разъемом RGB.

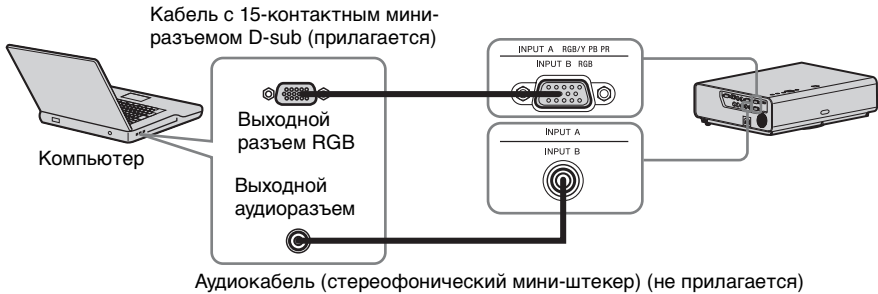

Примечание

Для разрешения компьютера рекомендуется установить значение 1024 × 768 пикселей (VPL-CX275) или 1280 × 800 пикселей (VPL-CW275) для внешнего монитора.

INPUT C

Используется для подключения видеоустройства, оснащенного выходным разъемом HDMI.

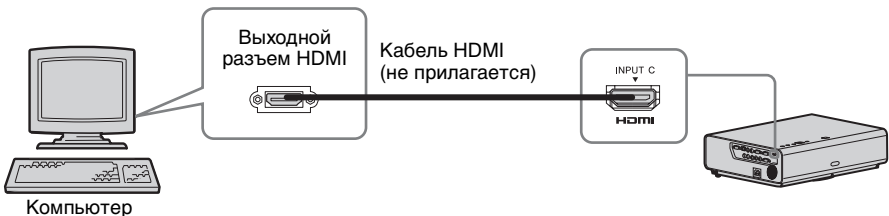

Примечания

- Используйте совместимое устройство HDMI и кабели, имеющие логотип HDMI.
- Разъем HDMI проектора не поддерживает сигнал DSD (Direct Stream Digital) или CEC (Consumer Electronics Control).
- Для подключения ПК с выходным разъемом DVI-D используйте кабель HDMI-DVI-D (не входит в комплект поставки).

Подключение видеоприбора

Варианты подключения видеомagneитофона VHS, проигрывателя DVD- или BD-дисков описаны для разных типов входного сигнала.

S VIDEO IN

Используется для подключения видеоприбора, оснащенного выходным разъемом S-video.

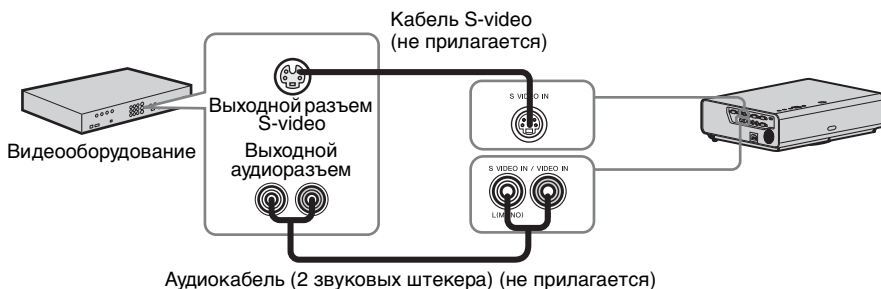

VIDEO IN

Используется для подключения видеоприбора, оснащенного выходным видеоразъемом.

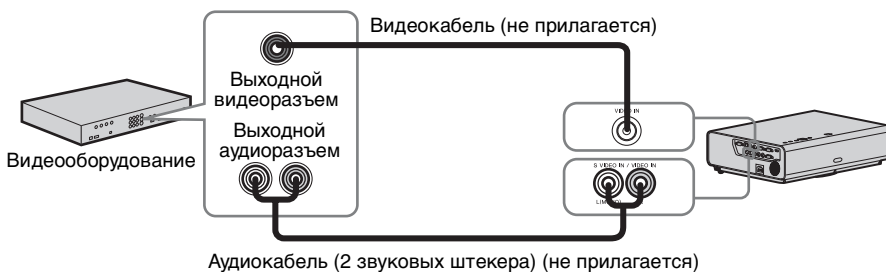

INPUT A

Используется для подключения видеоустройства, оснащенного выходным видеоразъемом YPbPr.

Компонентный – Кабель с 15-контактным мини-разъемом D-sub (не прилагается)

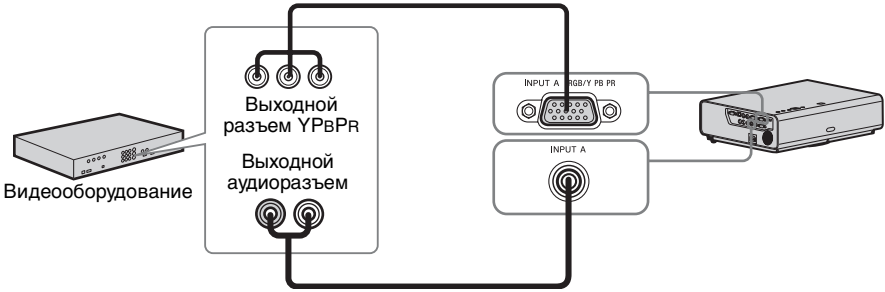

Аудиокабель (2 звуковых штекер — стереофонический мини-разъем) (не прилагается)

INPUT C

Используется для подключения видеоустройства, оснащенного выходным разъемом HDMI.

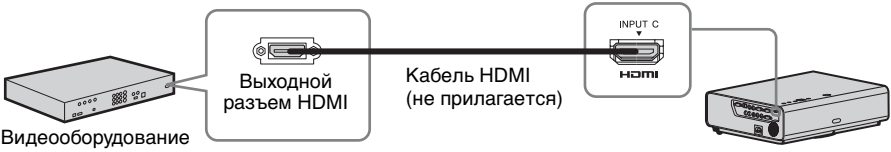

Примечания

- Используйте совместимое устройство HDMI и кабели, имеющие логотип HDMI.
- Разъем HDMI проектора не поддерживает сигнал DSD (Direct Stream Digital) или CEC (Consumer Electronics Control).

Подсоединение кабеля HDMI

Прикрепите кабель к держателю кабельной стяжки в нижней части проектора с помощью имеющейся в продаже кабельной стяжки, как показано на рисунке. Рекомендуется использовать кабельную стяжку толщиной менее 1,9 мм × 3,8 мм.

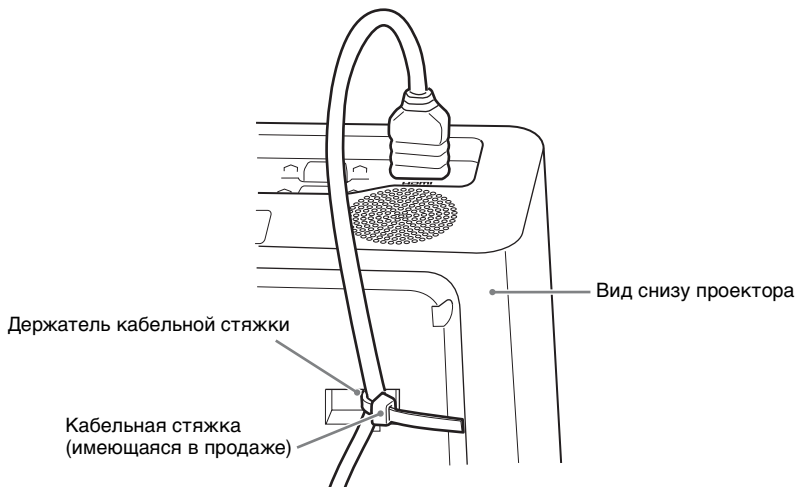

Подключение внешнего монитора и звуковой аппаратуры

OUTPUT

Процируемое изображение и входящий звук можно выводить на дисплей, например на монитор, а также звуковую аппаратуру, например на динамики со встроенным усилителем. Если к выходному аудиоразъему подсоединен аудиокабель, звук не будет воспроизводиться через встроенный динамик.

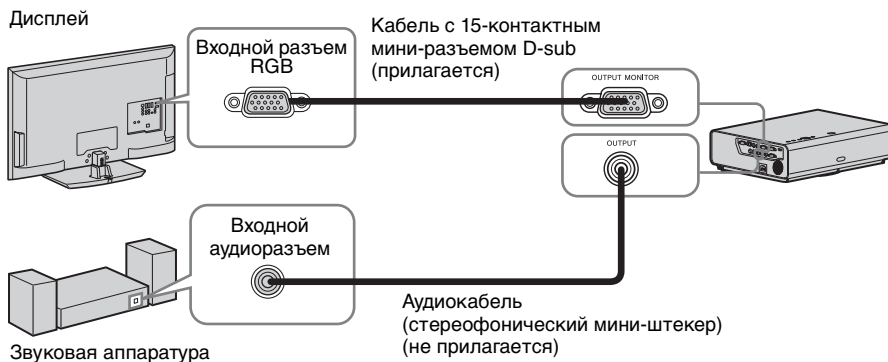

Примечание

Процируемое изображение и звук можно выводить. Изображение выводится исключительно в виде компьютерного сигнала через входной разъем RGB (INPUT A/ INPUT B) или видеосигнала через входной разъем YPbPr (INPUT A).

Проецирование изображения

Размер проецируемого изображения зависит от расстояния между проектором и экраном. Устанавливайте проектор таким образом, чтобы проецируемое изображение соответствовало размерам экрана. Для получения дополнительной информации о расстояниях проецирования и размерах проецируемого изображения см. “Расстояние проецирования и диапазон сдвига объектива” (стр. 52).

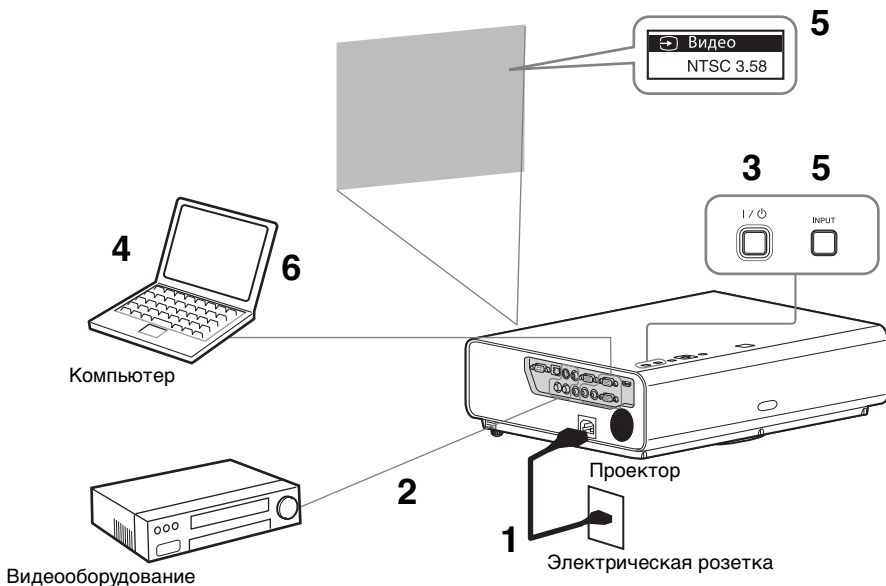

- 1 Подсоедините кабель питания переменного тока к электрической розетке.
- 2 Подключите все оборудование к проектору (стр. 9).
- 3 Нажмите I/O для включения устройства.
- 4 Включите подключенное оборудование.
- 5 Выберите источник входного сигнала.
Входной сигнал переключается при каждом нажатии клавиши INPUT. Повторно нажимайте

клавишу INPUT, чтобы выбрать проецируемое изображение.



- 6 Чтобы проецировать изображение с компьютера, настройте компьютер для вывода изображения на внешний дисплей.
Способ переключения выхода сигнала с компьютера на проектор зависит от типа компьютера.

(Пример)

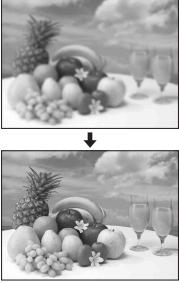

- 7 Настройте фокусировку и расположение проецируемого изображения (стр. 14).

Изменение проецируемого изображения

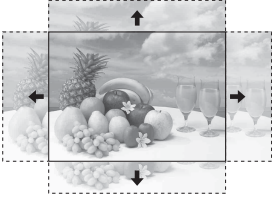
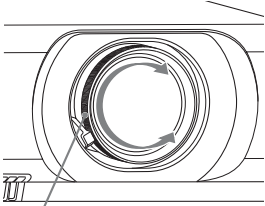
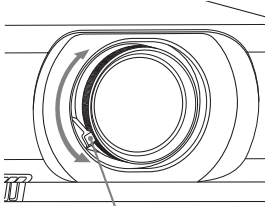
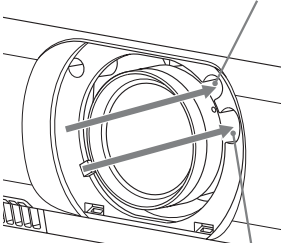
Фокусировка	Размер (Увеличение)	Положение (Сдвиг объектива)
		
 <p data-bbox="135 858 333 882">Кольцо фокусировки</p>	 <p data-bbox="463 871 678 916">Рычаг изменения фокусного расстояния</p>	 <p data-bbox="781 576 992 622">② Винт настройки вертикального сдвига</p> <p data-bbox="777 922 1003 968">① Винт настройки горизонтального сдвига</p>

Регулировка наклона проектора с помощью сдвига объектива

Положение проецируемого изображения можно отрегулировать, вращая винты настройки сдвига объектива (винт настройки вертикального сдвига и винт настройки горизонтального сдвига).

1 Чтобы извлечь сдвигающуюся крышку объектива, приподнимите ее нижней частью пальцем.

Сдвигающаяся крышка объектива

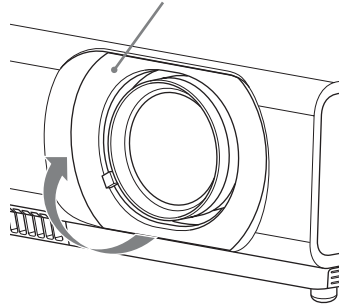

2 Вставьте отвертку Philips в прорезь винта настройки горизонтального сдвига ① внутри устройства и поворачивайте ее для регулировки сдвига вправо и влево. Либо вставьте ее в прорезь винта настройки вертикального сдвига ② для регулировки сдвига вверх и вниз. Будьте осторожны — не заглядывайте внутрь объектива. Вращая эти винты, можно вернуть сдвиг объектива в исходное положение. Вращайте винты для установки сдвига объектива в оптимальное положение. Для получения подробных сведений о диапазоне регулировки см. раздел “Диапазон сдвига объектива” (стр. 56).

② Винт настройки вертикального сдвига

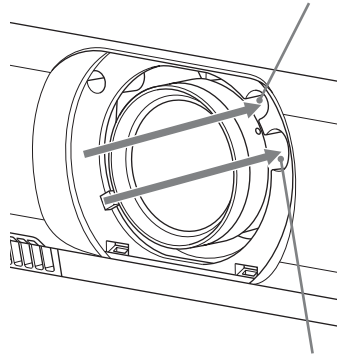

① Винт настройки горизонтального сдвига

3 Установите сдвигающуюся крышку объектива на устройство.

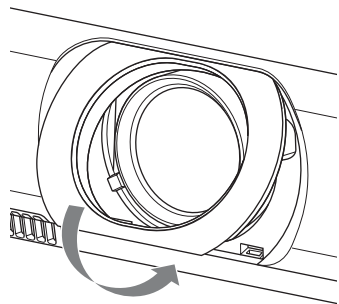

Регулировка наклона проектора с помощью передних ножек (регулируемых)

Высота проектора регулируется нажатием кнопки на боковой панели устройства.

Изменяя наклон проектора с помощью передних ножек (регулируемых), можно отрегулировать положение проецируемого изображения.

Изменение угла

- 1 Нажмите кнопки регулировки высоты ножек на боковой панели устройства.
- 2 Удерживая кнопку в нажатом положении, поднимите основное устройство, установив его под нужным углом.
- 3 Отпустите кнопки регулировки высоты ножек.

- 4 Для точной настройки вращайте левую и правую передние ножки (регулируемые) внизу устройства.

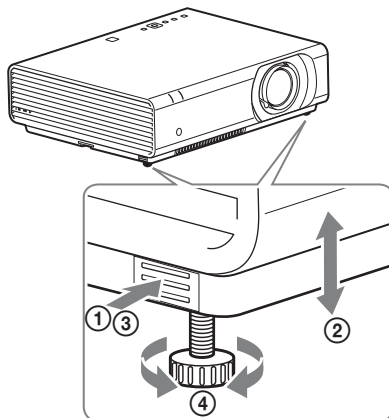

Примечания

- Будьте осторожны, чтобы ваши пальцы не попали в проектор.
- Не давите сильно на верхнюю панель проектора при выдвинутых передних ножках (регулируемых). Это может привести к неисправности.

Выбор форматного соотношения проецируемого изображения

Нажмите клавишу ASPECT на пульте дистанционного управления для выбора форматного соотношения проецируемого изображения. Кроме того, эту настройку можно изменить с помощью параметра Формат в меню УСТАН. ВХОД. СИГНАЛА (стр. 25, 27).

Корректировка трапецидальных искажений проецируемого изображения (функция трапецидальных искажений)

Если проецируемое изображение имеет трапециевидную форму, сужающуюся вверх или вниз

Функция трапецидальных искажений может не работать в автоматическом режиме, когда экран наклонен. В этом случае настройте функцию трапецидальных искажений вручную.

- 1 Нажмите кнопку KEYSTONE на пульте дистанционного управления или выберите Верт.трап.иск в меню МОНТАЖНАЯ УСТАНОВКА.
- 2 Используйте клавиши $\uparrow/\downarrow/\leftarrow/\rightarrow$ для установки значения. Чем выше значение, тем уже верхняя часть проецируемого изображения. Чем ниже значение этого параметра, тем уже нижняя часть изображения.



Если проецируемое изображение имеет трапециевидную форму, сужающуюся вправо или влево

- 1 Дважды нажмите кнопку KEYSTONE на пульте дистанционного управления или выберите Гор.трап.иск в меню МОНТАЖНАЯ УСТАНОВКА.
- 2 Используйте клавиши $\uparrow/\downarrow/\leftarrow/\rightarrow$ для установки значения. Чем выше значение, тем уже правая часть проецируемого изображения. Чем ниже значение этого параметра, тем уже левая часть изображения.

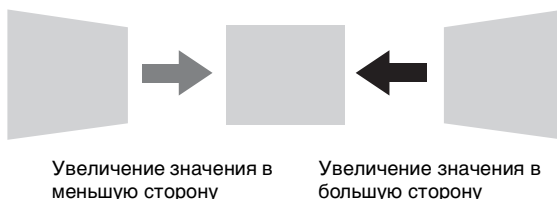

Примечания

- Поскольку коррекция трапецеидального искажения является электронной коррекцией, ее использование может привести к снижению качества изображения.
- В зависимости от положения, отрегулированного с помощью функции сдвига объектива, соотношение сторон изображения может отличаться от соотношения сторон оригинального изображения или проецируемое изображение может быть деформировано из-за коррекции трапецеидального искажения.

Корректировка угла закручивания (Функция корректировки искажений)

С помощью функции корректировки искажений можно откорректировать эффект закручивания изображения

- 1 Трижды нажмите кнопку KEYSTONE на пульте дистанционного управления или выберите “Искажен.” в меню МОНТАЖНАЯ УСТАНОВКА, а затем выберите “Настройка”.
- 2 Отобразится инструкция.



Корректировка углов изображения

- 1 Перемещайте □ с помощью ▲/▼/◀/▶ для выбора угла для корректировки. Если нажать кнопку ENTER, будет осуществлен возврат в режим изображения курсора.

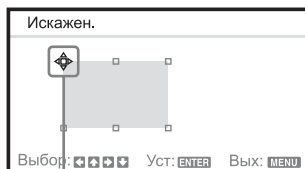

Отрегулируйте с помощью этого курсора.

- 2 Корректировка углов производится с помощью ▲/▼/◀/▶.

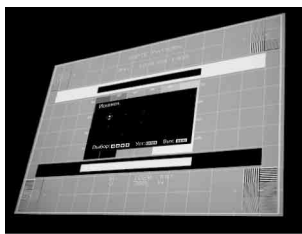

- 3 Если достигнут предел диапазона настройки, курсор исчезнет.

Пример отображения курсора:



Регулировка возможна во всех направлениях.



Можно выполнить регулировку только влево-вправо и вниз.

Коррекция отклонения ①-правый/левый край изображения

- 1 Перемещайте □ с помощью ▲/▼/◀/▶ для выбора угла для корректировки. Если нажать кнопку ENTER, будет осуществлено переключение в режим изображения курсора.

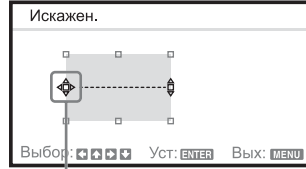

Отрегулируйте с помощью этого курсора.

- 2 Корректировка отклонения выполняется с помощью ▲/▼/◀/▶. Можно отрегулировать центральное положение краев, используя ▲/▼. Регулировка диапазона отклонений выполняется с помощью ◀/▶. Правый и левый края можно отрегулировать независимо.

Примечание

При корректировке центрального положения краев правый и левый края регулируются одновременно.

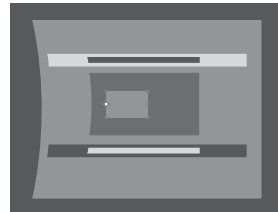

- 3 Если достигнут предел диапазона настройки, курсор исчезнет.

Пример отображения курсора:



Регулировка возможна во всех направлениях.



Можно выполнить регулировку только вверх-вниз и вправо.

Коррекция отклонения ②-верхний/нижний край изображения

- 1 Перемещайте □ с помощью ↑/↓/←/→ для выбора угла для корректировки. Если нажать кнопку ENTER, будет осуществлено переключение в режим изображения курсора.

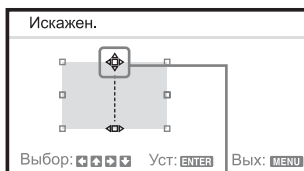

Отрегулируйте с помощью этого курсора.

- 2 Корректировка отклонения выполняется с помощью ↑/↓/←/→. Можно отрегулировать центральное положение краев, используя ←/→. Регулировка диапазона отклонений выполняется с помощью ↑/↓. Верхний и нижний края можно отрегулировать независимо.

Примечание

При корректировке верхнего положения краев верхний и нижний края регулируются одновременно.

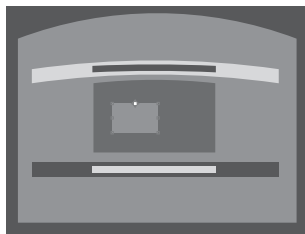
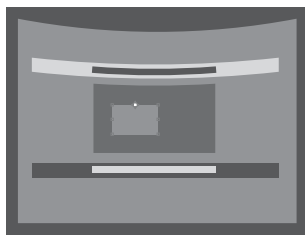

- 3 Если достигнут предел диапазона настройки, курсор исчезнет.

Пример отображения курсора:



Регулировка возможна во всех направлениях.



Можно выполнить регулировку только влево-вправо и вниз.

Автоматическая регулировка настроек Фаза, Шаг и Сдвиг проецируемого изображения при получении сигнала с компьютера (АРА (автоматическое выравнивание по пикселям))

Нажмите клавишу АРА на пульте дистанционного управления. Для отмены во время установки нажмите клавишу еще раз.

Если для АРА выс.четк. установлено значение Вкл, функция АРА выполняется автоматически при подаче на вход сигнала (стр. 29).

Выключение питания

- 1 Нажмите клавишу I/⏻ на основном устройстве или на пульте дистанционного управления.

Появится сообщение о завершении работы.

Если не нажимать какие-либо клавиши в течение некоторого времени, проектор выключится.

Если нажать кнопку I/⏻ на проекторе или пульте дистанционного управления, когда на экране отображается сообщение о завершении работы, проектор будет перезапушен.

- 2 Отсоедините кабель питания переменного тока от электрической розетки.

После выполнения шага 1 вентилятор продолжает работать некоторое время для снижения температуры внутри устройства, однако кабель питания переменного тока можно отсоединить до остановки вентилятора.

Выключение без отображения сообщения с запросом на подтверждение

Удерживайте нажатой клавишу I/⏻ на основном устройстве в течение нескольких секунд.

ЕСО-указатель

Этот индикатор показывает текущую эффективность функции ЕСО проектора. (Для получения сведений о функции ЕСО см. разделы “Клавиша ECO MODE” (стр. 7), “АВТОЭНЕРГОСБЕРЕЖ.” (стр. 29) и “Режим лампы” (стр. 32).)

Символы в виде листьев отображаются, когда проектор выключен. Количество отображаемых символов изменяется в зависимости от количества энергии, сэкономленной в результате использования функции энергосбережения ЕСО.

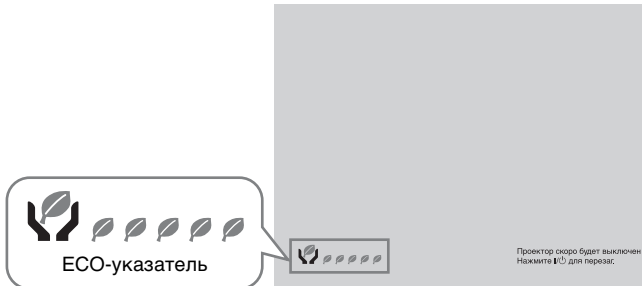

Использование меню

Примечание

Дисплей меню, приведенные ниже в качестве пояснений, могут отличаться в зависимости от используемой модели.

- 1 Нажмите клавишу MENU, чтобы отобразить меню.
- 2 Выберите меню настроек. Нажмите клавишу ↑ или ↓, чтобы выбрать меню настроек, затем нажмите клавишу → или ENTER.

Меню настроек

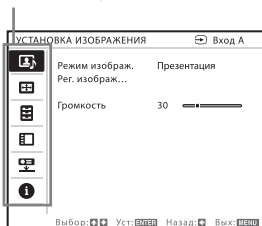

- 3 Выберите элемент настройки. Нажмите клавишу ↑ или ↓, чтобы выбрать элемент, затем нажмите клавишу → или ENTER. Чтобы вернуться к экрану выбора меню настроек, нажмите клавишу ←.

Настраиваемые элементы

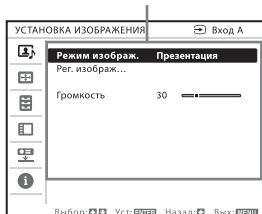

- 4 Выполните настройку или регулировку выбранного элемента. Использование меню зависит от настраиваемого элемента. Если откроется следующее окно меню,

выберите элемент, как описано в шаге 3.

Чтобы вернуться к экрану выбора параметров настройки, нажмите клавишу ←. Кроме того, чтобы восстановить заводское значение настройки элемента, нажмите клавишу RESET во время настройки или регулировки.

Выбор элементов

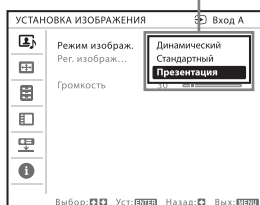

Использование меню настроек

Нажмите клавишу ↑ или ↓, чтобы выбрать элемент. Нажмите клавишу ENTER для восстановления предыдущего экрана.

Использование меню регулировок

Чтобы увеличить значение, нажмите клавишу ↑ или →. Чтобы уменьшить значение, нажмите клавишу ↓ или ←. Чтобы подтвердить настройку, нажмите клавишу ENTER. Отобразится предыдущий экран.

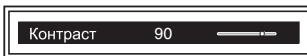

- 5 Нажмите клавишу MENU, чтобы очистить меню. Если в течение некоторого времени не будет нажата ни одна кнопка, меню исчезнет.

Меню УСТАНОВКА ИЗОБРАЖЕНИЯ

Регулировка изображения для каждого входного сигнала.

Элементы	Описание элементов
Режим изображ.	Динамический: Повышение контрастности для получения “динамичного и яркого” изображения. Стандартный: Придание изображению естественности и сбалансированности. Презентация*1: Повышение яркости изображения для презентации.
Рег. изображ...	Устройство может сохранять значения настроек следующих элементов подменю для каждого параметра изображения отдельно.
Контраст	Чем больше значение этого параметра, тем выше контрастность изображения. Чем меньше значение, тем ниже контрастность.
Яркость	Чем больше значение этого параметра, тем ярче изображение. Чем меньше значение, тем темнее изображение.
Цветность*2*4	Чем больше значение этого параметра, тем выше интенсивность изображения. Чем меньше значение, тем ниже интенсивность.
Оттенок*2*4*5	Чем выше настройка, тем больше оттенок зеленого в изображении. Чем ниже настройка, тем больше оттенок красного в изображении.
Резкость*2*7	Чем больше значение этого параметра, тем четче изображение. Чем меньше значение, тем мягче изображение.
Цвет. темп.*3	Высокий/Средний/Низкий: Чем выше цветовая температура, тем интенсивнее оттенок синего в изображении. Чем ниже цветовая температура, тем интенсивнее оттенок красного в изображении.
DDE (Dynamic Detail Enhancer)*2*6	Выкл: Воспроизведение чересстрочного формата без преобразования. Прогрессивный: Воспроизведение видеосигнала чересстрочного формата, преобразованного в прогрессивный. Фильм: Точное воспроизведение фильма в соответствии с оригинальным изображением.
Гамма-режим*1	Графика 1: Гамма-коррекция для увеличения яркости полутонов. Эта настройка подходит для проецирования красочных изображений, например фотографий, в ярко освещенном месте. Графика 2: Гамма-коррекция для улучшения воспроизведения полутонов. Позволяет воспроизводить красочные изображения, например фотографии, в естественных тонах. Текст: Высокая контрастность черного и белого цветов. Подходит для изображений, содержащих большие объемы текста.
Громкость	Чем выше значение, тем выше громкость звука, и чем ниже значение, тем ниже громкость звука. Уровень звука изменяется одновременно с изменением значения.

Примечания

- *1: Этот вариант доступен при поступлении входного сигнала с компьютера.
- *2: Этот вариант доступен при поступлении входного видеосигнала.
- *3: Этот вариант доступен, если для параметра “Режим изображ.” установлено значение, отличное от “Презентация”.
- *4: Этот вариант недоступен, если поступающее изображение является черно-белым.
- *5: Доступность этого варианта зависит от цветовой системы, если поступающее изображение является аналоговым телевизионным сигналом.
- *6: Этот вариант недоступен, если поступающий сигнал является прогрессивным или имеет формат 1080i.
- *7: Недоступно, если входной сигнал подается в формате HD (1080i/720p).

☞ Меню УСТАН. ВХОД. СИГНАЛА

Регулировка размера, положения и форматного соотношения проецируемого изображения входного сигнала.

Элементы	Описание элементов
Регул. сигн	Регулировка изображения сигнала с компьютера. Используйте этот параметр, если край изображения обрезан или прием сигнала ухудшен.
Точечн. Фаза* ¹	Регулировка точечной фазы пикселей дисплея и входного сигнала. Установите значение, при котором изображение является наиболее чистым.
Гориз. Размер* ¹	Чем больше значение этого параметра, тем шире элементы изображения по горизонтали (шаг). Чем ниже значение этого параметра, тем уже элементы изображения по горизонтали (шаг).
Сдвиг* ²	Н: Чем выше значение, тем ближе изображение к правому верхнему углу экрана. Чем ниже значение, тем ближе изображение к левому нижнему углу. У: Чем выше значение, тем ближе изображение к верхней части экрана. Чем ниже значение, тем ближе изображение к нижней части изображения.
Формат* ³	Используется для выбора форматного соотношения проецируемого изображения (стр. 27).
При подаче сигнала с компьютера на вход	Нормальный: Вывод изображения в центральной части проецируемого изображения без изменения разрешения входного сигнала или увеличения изображения. Полный 1: Вывод изображения, которое соответствует максимальному размеру проецируемого изображения, без изменения форматного соотношения входного сигнала. Полный 2: Вывод изображения, которое соответствует максимальному размеру проецируемого изображения. Полный 3*⁵: Вывод изображения на экран с разрешением на 1280 × 720 точек без изменения форматного соотношения оригинального изображения.
При подаче видеосигнала на вход (VPL-CX275)	4:3: Вывод изображения, которое соответствует максимальному размеру проецируемого изображения, с форматным соотношением 4:3. 16:9: Вывод изображения, которое соответствует максимальному размеру проецируемого изображения, с форматным соотношением 16:9. Увеличение: Отображение увеличенной центральной части проецируемого изображения.
При подаче видеосигнала на вход (VPL-CW275)	4:3: Вывод изображения с форматным соотношением 4:3. 16:9: Вывод изображения с форматным соотношением 16:9. Увеличение: Вывод изображения для увеличения без изменения форматного соотношения исходного изображения. Шир. увелич.: Вывод изображения для увеличения с минимальным искажением.
Изобр. вне экр.* ⁴	Вкл/Выкл: При установке значения “Вкл” внешние границы изображения будут скрыты. Если по краю изображения появятся шум, установите данное значение.

Примечания

- *1: Доступен, если сигнал компьютера подается с входного разъема RGB (INPUT A/ INPUT B).
- *2: Доступен, если с входного разъема RGB (INPUT A/INPUT B) подается компьютерный сигнал или с входного разъема YPbPr (INPUT A) подается видеосигнал.
- *3:
 - Обратите внимание, что если проектор используется в коммерческих целях или для публичного показа, изменение оригинального изображения путем переключения форматного соотношения может нарушить права авторов или продюсеров, находящихся под защитой закона.
 - В некоторых случаях в зависимости от входного сигнала настраиваемые элементы форматного соотношения или другие настраиваемые элементы не удастся установить, а также изменение значения форматного соотношения может не дать результата.
 - В зависимости от настраиваемого элемента часть изображения может отображаться черным цветом.
- *4: Доступен, если видеосигнал подается с входного разъема YPbPr (INPUT A) или входного разъема HDMI (INPUT C).
- *5: Только для VPL-CW275.

	Входной сигнал	Рекомендуемое значение настройки и проецируемого изображения
Компьютерный сигнал	(4:3)	(Полный 1) ^{*1}
	(16:9)	(Полный 1) ^{*1*2}
	(16:10)	(Полный 1) ^{*1*2}
Видеосигнал	(4:3)	(4:3) ^{*3}
	(16:9)	(16:9) ^{*4}

*1: Если выбрано форматное соотношение “Нормальный”, изображение будет проецироваться с разрешением, соответствующим разрешению входного сигнала, без изменения форматного соотношения исходного изображения.



*2: Если выбрано форматное соотношение “Полный 2”, изображение будет проецироваться по размеру проецируемого изображения независимо от форматного соотношения изображения.



*3: В зависимости от входного сигнала проецируемое изображение может проецироваться, как показано ниже. В этом случае выберите форматное соотношение “16:9”.



*4: В зависимости от входного сигнала изображение может проецироваться, как показано ниже. В этом случае выберите форматное соотношение “Увеличение”.



	Входной сигнал	Рекомендуемое значение настройки и проецируемого изображения
Компьютерный сигнал	(4:3)	(Полный 1) ^{*1*2*3}
	(16:9)	(Полный 1) ^{*1*2*3}
	(16:10)	(Полный 1) ^{*3}
Видеосигнал	(4:3)	(4:3) ^{*4*5}
	(16:9)	(16:9)

*1: Если выбрано форматное соотношение “Нормальный”, изображение будет проецироваться с разрешением, соответствующим разрешению входного сигнала, без изменения форматного соотношения исходного изображения.



*2: Если выбрано форматное соотношение “Полный 2”, изображение будет проецироваться по размеру проецируемого изображения независимо от форматного соотношения изображения.

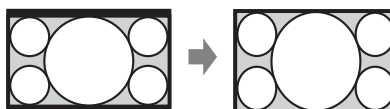

*3: Если отрегулировать положение проецируемого изображения, используя форматное соотношение 16:9, а затем выбрать форматное соотношение 4:3, верхние и нижние края изображения могут быть скрыты. В этом случае выберите форматное соотношение “Полный 3”.



*4: В зависимости от входного сигнала проецируемое изображение может проецироваться, как показано ниже. В этом случае выберите форматное соотношение “16:9”.



*5: В зависимости от входного сигнала изображение может проецироваться, как показано ниже. В этом случае выберите форматное соотношение “Увеличение”.

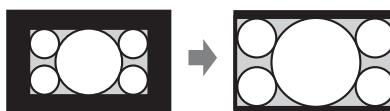

Меню УСТАНОВКА НАБОРА

Меню УСТАНОВКА НАБОРА используется для настройки различных функций проектора.

Элементы	Описание элементов
АВТОЭНЕРГО-СБЕРЕЖ.	Позволяет устанавливать различные настройки энергосбережения.
Без сиг. вх. ^{*6}	Выкл. Лампы: Если сигнал не подается в течение 10 минут, лампа автоматически выключается, а энергопотребление снижается. При появлении входного сигнала или нажатии любой кнопки лампа будет включена. В режиме Если выбрано значение “Выкл. Лампы”, индикатор ON/STANDBY горит оранжевым цветом. (стр. 38) Режим ожид.: Если сигнал не будет подаваться на устройство в течение 10 минут, питание автоматически выключится, а проектор перейдет в режим ожидания. Выкл.: Позволяет отключить режим “Без сиг. вх.”
Со стат. сигн.	Пригл. лампы/Выкл.: Если выбрано значение “Пригл. лампы”, лампа медленно тускнеет, если изображение почти или совсем не меняется. Можно выбрать период, предшествующий потемнению изображения, среди таких значений: “5”, “10”, “15”, “20” минут или “Демо.” При выборе “Демо.” изображение потемнеет примерно через 30 секунд.
АРА выс. четк.	Вкл/Выкл.: Если установлено значение “Вкл”, функция АРА выполняется автоматически при подаче на вход сигнала. ^{*1*2}
Автопоиск вх.	Вкл/Выкл.: При установке значения “Вкл” проектор распознает входные сигналы в следующем порядке: Вход А/Вход В/Вход С/Видео/S-видео. Показывает канал входа при включении питания или нажатии клавиши INPUT.
Выб. сиг. вх. А	Авто/Компьютер/Компонент/Видео GBR: Если установлено значение “Авто”, тип видеосигнала будет выбран автоматически при выборе “Вход А” с помощью клавиши INPUT. ^{*3}
Сист. цв. ТВ	Авто/NTSC3.58/PAL/PAL-60/SECAM/NTSC4.43/PAL-M/PAL-N: Если установлено значение “Авто”, установка системы цветности выполняется автоматически при выборе значения “ИК-приемник” или “Видео” с помощью клавиши INPUT. ^{*3}
ИК-приемник	Передний и задний датчики дистанционного управления проектором. Спереди и сзади: Передний и задний приемники инфракрасных сигналов доступны. Спереди: Доступен передний приемник инфракрасных сигналов. Сзади: Доступен задний приемник инфракрасных сигналов.

Элементы	Описание элементов
Блок-ка кнопок	<p>Вкл/Выкл: Если установлено значение “Вкл”, все клавиши на панели управления проектора блокируются. Однако, если установлено значение “Выкл”, можно выполнить следующие действия:</p> <ul style="list-style-type: none"> • Нажмите и удерживайте нажатой клавишу I/⏻ приблизительно 10 секунд в Режиме ожидания. → Проектор включится. • Нажмите и удерживайте нажатой клавишу I/⏻ приблизительно 10 секунд при включенном питании. → Проектор переходит в Режим ожидания. • Нажмите и удерживайте нажатой кнопку MENU приблизительно 10 секунд при включенном питании. → Для параметра “Блок-ка кнопок” будет установлено значение “Выкл”, и все клавиши проектора вновь заработают.
Отображение СС*5	<p>СС1/СС2/СС3/СС4/Text1/Text2/Text3/Text4: Выбор службы кодированных субтитров (субтитры или текст). Выкл: Кодированные субтитры не отображаются.</p>
Установка сети*4	
Уст-ка IP-адреса	<p>Авто (DHCP): IP-адрес назначается автоматически сервером DHCP, например маршрутизатором. Вручную: Назначение IP-адреса вручную.</p>
IP-адрес/Маска подсети/Шлюз по умолч./DNS-сервер/ Применить	<p>При установке значения “Вручную” для параметра “Уст-ка IP-адреса” выберите элемент с помощью кнопки ◀ или ▶ и введите значение с помощью кнопки ▲ или ▼. Когда значения всех параметров будут введены, выберите значение “Применить”, затем нажмите клавишу ENTER. Введенные настройки будут зарегистрированы.</p>
Сброс тайм.лампы	<p>При замене лампы таймер лампы сбрасывается (стр. 43).</p>

Примечания

- *1: Функция АРА доступна, если компьютерный сигнал подается с входного разъема RGB (INPUT A/INPUT B).
- *2: Если вокруг проецируемого изображения есть крупные черные зоны, функция АРА не будет работать корректно, а часть изображения, возможно, не будет отображаться на экране. Кроме того, в зависимости от типа входного сигнала, возможно, не удастся достичь оптимального качества изображения. В этом случае выполните ручную регулировку параметров “Точечн. Фаза,” “Гориз. Размер” и “Сдвиг”.
- *3: Изображение, возможно, не будет отрегулировано правильно. Это зависит от типа входного сигнала. В этом случае отрегулируйте изображение вручную с учетом подключенного оборудования.
- *4: “Установка сети” не отображается, если для параметра “Внешн. управл.” выбрано значение “REMOTE” в меню МОНТАЖНАЯ УСТАНОВКА.
- *5: Эта функция доступна только при подаче видеосигнала NTSC.
- *6: Выберите “Выкл”, чтобы отменить переход в режим ожидания при отсутствии входного сигнала.

Меню УСТАНОВКА МЕНЮ

Меню УСТАНОВКА МЕНЮ используется для настройки операций с помощью меню пульта дистанционного управления.

Элементы	Описание элементов
Состояния	Вкл: Все состояния отображаются на экране. Выкл: Отключение всех экранных сообщений, кроме меню, предупреждающих сообщений и подтверждений.
Язык	Выбор языка, используемого для отображения меню и экранной информации.
Полож. меню	Верх. левый/Нижний левый/Центральный/Верх. правый/Нижний правый: Выбор положения меню.
Заставка вкл-я	Вкл/Выкл: Если установлено значение “Вкл”, при запуске проектора на экране будет отображаться Заставка вкл-я.

Меню МОНТАЖНАЯ УСТАНОВКА

Меню МОНТАЖНАЯ УСТАНОВКА используется для установки проектора.

Элементы	Описание элементов
По разм. экрана	Гор.и вер.тр.иск/ Искажен.: Позволяет выбрать способ корректировки угла закручивания.
Верт.трап.иск ^{*1*5}	Отображается, если для параметра “По разм. экрана” выбрано значение “Гор.и вер.тр.иск.” Авто: Автоматическая настройка функции трапецидальных искажений. Если экран наклонен, данная функция может работать неправильно. В этом случае для настройки трапецидального искажения выберите значение “Ручная”. Ручная: Чем выше значение, тем уже верхняя часть проецируемого изображения. Чем ниже значение, тем уже нижняя часть изображения.
Гор.трап.иск ^{*1*5}	Отображается, если для параметра “По разм. экрана” выбрано значение “Гор.и вер.тр.иск.” Чем выше значение, тем уже правая часть проецируемого изображения. Чем ниже значение этого параметра, тем уже левая часть изображения.
Искажен.	Отображается, если для параметра “По разм. экрана” выбрано значение “Искажен.” Настройка: Позволяет корректировать закручивание изображения. Сброс: Позволяет сбросить установленные значения к значениям по умолчанию.
Провер.изоб	Гориз-вертик./Горизонт./Вертикал./Выкл.: Переворачивает проецируемое изображение на экране горизонтально и/или вертикально в соответствии с методом установки.
Фон	Черный/Синий: Выбор фоновой окраски проецируемого изображения при отсутствии сигнала на входе.
Режим лампы	Авто/Высокий/Стандартный: При установке значения “Высокий” изображение становится ярче, а потребление электроэнергии увеличивается. При установке значения “Авто” яркость регулируется автоматически в зависимости от характера изображения. При проецировании темных изображений яркость регулируется, что ведет к сбережению энергии. При проецировании ярких изображений яркость не регулируется.
Режим выс.пол ^{*2}	Вкл./Выкл.: Установите значение “Вкл.”, если проектор эксплуатируется на высоте 1500 метров или более над уровнем моря. Дальнейшее использование неправильной настройки может снизить надежность компонента.

Элементы	Описание элементов
Защит. блок.* ³	<p>Вкл/Выкл: Эта функция ограничивает доступ к проектору только для прошедших проверку пользователей с помощью пароля. Чтобы настроить защитную блокировку, выполните следующие действия:</p> <ol style="list-style-type: none"> 1 Выберите значение “Вкл” и нажмите ENTER, чтобы отобразить меню настроек. 2 Введите пароль клавишами MENU, $\uparrow/\downarrow/\leftarrow/\rightarrow$, ENTER. (Паролем по умолчанию является “ENTER, ENTER, ENTER, ENTER”) 3 Введите новый пароль клавишами MENU, $\uparrow/\downarrow/\leftarrow/\rightarrow$ и ENTER. 4 Для подтверждения введите пароль еще раз. <p>Пароль вводится при включении проектора после отсоединения и повторного подсоединения кабеля питания переменного тока. Если установлено значение “Выкл”, можно отменить защитную блокировку. Для этого потребуется снова ввести пароль. После трех последовательных попыток ввода неправильного пароля использовать проектор не удастся. В этом случае нажмите клавишу I/⏻ для перехода в Режим ожидания, а затем включите питание еще раз.</p>
Прям.вкл.пит	<p>Вкл/Выкл: Если установлено значение “Вкл” и кабель питания переменного тока подключен к электрической сети, можно включить питание без перехода в режим ожидания. Независимо от значения параметра Прям.вкл.пит можно отсоединить кабель питания переменного тока, чтобы выключить питание без перехода в режим ожидания.</p>
Внешн. управл.	<p>REMOTE: Выберите этот элемент для управления по интерфейсу RS-232C. NETWORK: Выберите этот элемент для управления по сети.</p>
Режим ожидания* ⁴	<p>Стандартный/Низкий: Если установлено значение “Низкий”, энергопотребление в режиме ожидания будет снижено.</p>

Примечания

- *1: Поскольку коррекция трапецеидального искажения является электронной коррекцией, ее использование может привести к снижению качества изображения.
- *2: Если для параметра “Режим выс.пол” установлено значение “Вкл”, скорость вентилятора будет увеличена, при этом усилится шум вентилятора.
- *3: Если пароль будет утерян, использовать проектор не удастся. Если вы позвоните квалифицированному сотруднику Sony для восстановления утерянного пароля, вас попросят указать серийный номер проектора и идентифицировать свою личность. (Данная процедура может отличаться в различных странах/регионах.) После идентификации вашей личности мы сообщим вам пароль.
- *4: Если для параметра “Режим ожидания” установлено значение “Низкий”, функцию сетевого подключения и управления по сети не удастся использовать в режиме ожидания.
- *5: В зависимости от положения, отрегулированного с помощью функции сдвига объектива, соотношение сторон изображения может отличаться соотношения сторон оригинального изображения или проецируемое изображение может быть деформировано из-за коррекции трапецеидального искажения.

и Меню ИНФОРМАЦИЯ

Меню ИНФОРМАЦИЯ предоставляет различную информацию о проекторе, например общее время использования лампы.

Элементы	Описание элементов
Название модели	Отображение названия модели.
Серийный №	Отображение серийного номера.
fH ^{*1}	Отображение горизонтальной частоты текущего входного сигнала.
fV ^{*1}	Отображение вертикальной частоты текущего входного сигнала.
Тип сигнала	Отображение типа текущего входного сигнала.
IP-адрес ^{*2*3}	Отображение IP-адреса.
Ламп. таймер.	Отображение суммарного времени использования лампы.

Примечание

- *1: Отображение этих элементов зависит от входного сигнала.
- *2: Не отображается, если для параметра “Внешн. управл.” в меню МОНТАЖНАЯ УСТАНОВКА выбрано значение “REMOTE”
- *3: Если в качестве IP-адреса отображается “000.000.000.000”, повторно выберите меню Информация.

Использование сетевых функций

Подключение к сети позволяет использовать следующие функции:

- Проверка текущего состояния проектора в веб-браузере.
- Удаленное управление проектором с помощью веб-браузера.
- Получение отчетов по электронной почте для проектора.
- Выполнение настроек сети для проектора.
- Поддерживается мониторинг сети, протокол управления (Advertisement, PJ Talk, PJ Link, AMX DDDP [Dynamic Device Discovery Protocol]).

Примечания

- Дисплеи меню, приведенные ниже в качестве пояснений, могут отличаться в зависимости от используемой модели.
- Поддерживаются веб-браузеры Internet Explorer 6/7/8.
- Поддерживается только английский язык.
- Когда доступ к проектору возможен с компьютера, и если браузер компьютера установлен на [Использовать прокси-сервер], щелкните по флажку, чтобы установить режим доступа без прокси-сервера.

Отображение окна управления проектором в веб-браузере

1 Подсоедините кабель LAN.

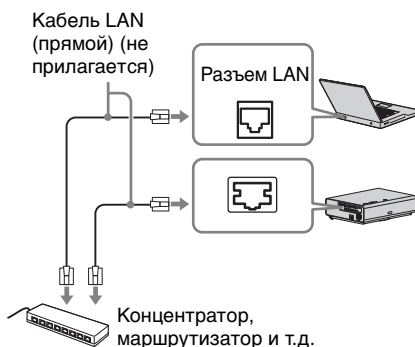

2 Настройте сетевые параметры проектора, выбрав параметр “Установка сети” в меню УСТАНОВКА НАБОРА (стр. 30).

3 Запустите веб-браузер на компьютере, введите следующий адрес в адресную строку и нажмите клавишу “Enter”: http://xxx.xxx.xxx.xxx (xxx.xxx.xxx.xxx: IP-адрес для проектора) IP-адрес проектора можно узнать в разделе “Установка сети” меню УСТАНОВКА НАБОРА.

В веб-браузере откроется следующее окно.

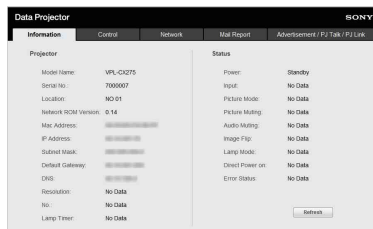

После настройки сетевых параметров открыть окно управления можно, только выполнив шаг 3 данной процедуры.

Работа окна управления

Переключение страниц

Нажмите одну из кнопок переключения страниц, чтобы открыть требуемую страницу настроек.



Кнопка переключения страниц

Получение информации о проекторе

На странице Информация можно подтвердить текущие настройки проектора.



Область информации

Управление проектором с компьютера

На странице Control можно управлять проектором с компьютера.

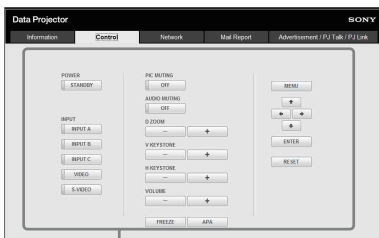

Область управления

Функции кнопок, отображаемые в области управления, такие же, как у клавиш на прилагаемом пульте дистанционного управления.

Настройка сетевых установок

Установка сетевого пароля

Экран входа в систему появится после выбора страницы Network.

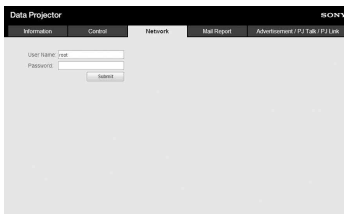

По умолчанию пароль не установлен. В качестве имени пользователя установлено “root.” Введите требуемую информацию после входа в систему.

Изменение пароля

Enable: Выберите, чтобы установить новый пароль.

Disable: Выберите, чтобы не менять пароль.

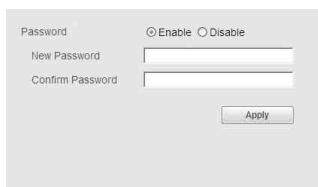

Примечание

Если вы забыли пароль, обратитесь за консультацией к квалифицированным работникам компании Sony.

Установка местоположения

Location: Введите информацию о том месте, где устанавливается проектор.

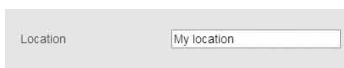

Использование функции отчета по электронной почте

Установите настройки функции отчета по электронной почте на странице Mail Report. Введенные значения не вступят в силу, пока не будет нажата кнопка [Apply].

1 Установка функции отчета по электронной почте.

Enable: Выберите, чтобы включить функцию отчета по электронной почте.

Disable: Выберите, чтобы отключить функцию отчета по электронной почте.

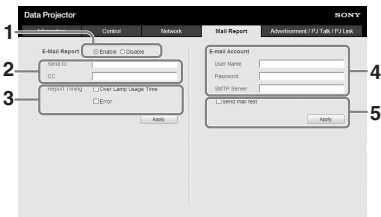

2 Введите исходящий адрес электронной почты в поле Send To и установите флажок Report Timing отчета, отправляемого по электронной почте.

Сообщение будет одновременно отправлено дополнительным получателям путем ввода их адресов электронной почты в поле CC.

3 Установите срок для отправки отчета по электронной почте.

Over Lamp Usage Time:

Установите этот флажок, чтобы отправить отчет, указывающий время для замены лампы.

Error: Установите этот флажок, чтобы отправить отчет об ошибке.

4 Настройте учетную запись электронной почты для отправки отчетов по электронной почте.

User Name: Введите назначенное имя пользователя. Можно ввести до 64 символов.

Password: Введите пароль для электронной почты.

SMTP Server: Введите адрес сервера исходящей почты (SMTP). Можно ввести до 64 символов.

5 Отправьте тестовое письмо. Установите флажок Send test mail, а затем нажмите кнопку [Apply], чтобы отправить тестовое сообщение на указанный адрес электронной почты.

Примечания

- Функция отчета по электронной почте недоступна, поскольку сеть, в которой используется Outbound Port25 При использовании блокировки невозможно подключение к серверу SMTP.
- Следующие символы не допускаются вводить в текстовые поля: “ ’ ” “ “ ” “ & ” “ < ” “ > ”

Индикаторы

Индикаторы позволяют проверить состояние и обнаружить неправильную работу проектора.

Если отображается ненормальное состояние проектора, выполните действия, указанные в следующей таблице.

Индикатор ON/STANDBY

Состояния	Пояснение/действия
Горит красным цветом	Проектор находится в режиме ожидания.
Мигает зеленым цветом	<ul style="list-style-type: none"> • После включения проектора он будет готов к работе. • Лампа остывает после выключения проектора.
Горит зеленым цветом	Питание проектора включено.
Горит оранжевым цветом	Проектор в режиме АВТОЭНЕРГОСБЕРЕЖ. (лампа отключена). (стр. 29)
Мигает красным цветом	Ненормальное состояние проектора. Число миганий указывает на симптомы. Выполните поиск и устранение неисправности, используя приведенные ниже сведения. Если симптом появится снова, обратитесь к квалифицированному персоналу Sony.
Мигает дважды	<p>Необычно высокая внутренняя температура. Выполните следующие проверки.</p> <ul style="list-style-type: none"> • Убедитесь в том, что вентиляционные отверстия не заблокированы. • Визуально убедитесь, что воздушный фильтр не засорен. (стр. 3, 45)
Мигает шесть раз	Отсоедините кабель питания переменного тока от настенной розетки. Убедившись в том, что индикатор кнопки ON/STANDBY погас, подсоедините кабель питания к настенной розетке и включите проектор.
Другое число миганий	Обратитесь к квалифицированному персоналу Sony.

Индикатор LAMP/COVER

Состояния	Пояснение/действия
Мигает красным цветом	Число миганий указывает на симптомы. Выполните поиск и устранение неисправности, используя приведенные ниже сведения.
Мигает дважды	Ненадежная установка крышки лампы или крышки воздушного фильтра. (стр. 43, 45)
Мигает три раза	Чрезмерно высокая температура лампы. Выключите питание, дайте лампе остыть, затем снова включите питание. Если симптом появится снова, возможно, лампа перегорела. В этом случае установите новую лампу (стр. 43).

Список сообщений

При появлении на проецируемом изображении указанных ниже сообщений выполните действия, указанные в таблице ниже.

Сообщение	Пояснение/действия	Стр.
Выс.темп.! Лампа выкл.чер. 1 мин.	Выполните следующие проверки. <ul style="list-style-type: none">• Убедитесь в том, что вентиляционные отверстия не заблокированы.• Визуально убедитесь, что воздушный фильтр не засорен.	3, 45
Частота вне диапазона!	Измените выходное значение подключенного оборудования на значение, поддерживаемое проектором.	51
Проверьте выбр. сигнал входа А.	Установите для параметра “Выб.сиг.вх. А” значение “Авто” или выберите тип входного сигнала, соответствующий текущему входному сигналу.	29
Замените, пожалуйста, лампу и почистите фильтр.	Замените лампу новой и очистите воздушный фильтр. Сообщение будет появляться каждый раз при включении питания, пока лампа не будет заменена и таймер лампы не будет сброшен.	43, 45
Не подходит!	Нажата неправильная клавиша.	–
Кнопки панели заблокированы!	Для “Блок-ка кнопок” установлено значение “Вкл?”	30

Поиск и устранение неисправностей

Перед обращением с просьбой о ремонте проектора попытайтесь определить проблему, пользуясь инструкцией ниже.

Симптом	Способ устранения	Стр.
Питание не включается.	Убедитесь в том, что кабель питания переменного тока надежно подсоединен.	–
	Если для параметра “Блок-ка кнопок” установлено значение “Вкл”; включить проектор с помощью кнопки I/⏻ невозможно.	30
	Если лампа или крышка лампы закреплены ненадежно, проектор не включится.	43
Изображение отсутствует.	Проверьте надежность подключения соединительного кабеля к внешнему оборудованию.	–
	Настройте компьютер для вывода сигнала на внешний монитор. Если настроить компьютер, например ноутбук, для вывода сигнала на дисплей компьютера и на внешний монитор, изображение, подаваемое на внешний монитор, может не отображаться надлежащим образом. Настройте компьютер для вывода сигнала только на внешний монитор.	13
	Проверьте правильность выбора источника входного сигнала.	13
	Проверьте, не выключено ли изображение.	6
Отсутствует экранная индикация.	Экранное меню не отображается, если для параметра “Состояния” в разделе меню УСТАНОВКА МЕНЮ установлено значение “Выкл”.	31
Неправильное форматное соотношение экрана. Отображается изображение уменьшенного размера. Часть изображения не отображается.	Установите значение “Формат” вручную.	6, 25, 27

Симптом	Способ устранения	Стр.
Изображение имеет трапециевидную форму.	Изображение приобретает трапециевидную форму из-за проецирования под углом. В этом случае можно исправить трапециевидное искажение с помощью функции трапециевидных искажений.	6, 17, 32
	Если для параметра “Верт.трап.иск” установлено значение “Ручная”, функция трапециевидных искажений не будет работать в автоматическом режиме. Выберите для параметра “Верт.трап.иск” значение “Авто” или “Ручная”, чтобы настроить вручную.	6, 17, 32
	Если проектор установлен на неровной поверхности, функция может работать неправильно. В этом случае выберите “Ручная”, чтобы настроить “Верт.трап.иск” вручную.	6, 17, 32
Изображение выглядит слишком темным/ярким.	Параметры “Яркость”, “Контраст” и “Режим лампы” оказывают влияние на яркость изображения. Убедитесь, что установлено правильное значение.	23, 32
	Изображение будет темным, если ресурс лампы исчерпан. Проверьте параметр “Ламп. таймер.” и при необходимости замените лампу.	34
Изображение нечеткое.	Убедитесь, что фокусировка проектора настроена правильно.	14
	Изображение будет нечетким, если на объективе образовалась влага. В этом случае оставьте проектор включенным около двух часов.	–
Изображение с помехами.	Проверьте правильность подключения соединительного кабеля к внешнему оборудованию.	9
Нет звука.	Убедитесь, что соединительные кабели между проектором и внешним видеоборудованием или звуковой аппаратурой подключены надежно.	9
	Убедитесь, что параметры выхода подключенного внешнего звукового оборудования настроены на вывод аудиосигнала с проектора.	–
	Проверьте надежность подключения соединительного кабеля к внешнему оборудованию.	–
	Звук не выводится, если включена функция отключения звука.	7
	Проверьте, не установлено ли минимальное значение параметра “Громкость”.	7, 23
Не работает пульт дистанционного управления.	Проверьте, правильно ли установлены батарейки.	–
	Проверьте, не разряжены ли батарейки.	–

Симптом	Способ устранения	Стр.
Повышенный шум вентилятора.	Шум вентилятора охлаждения лампы обычно усиливается и т. д. в следующих случаях: <ul style="list-style-type: none"> • Для параметра “Режим лампы” установлено значение “Высокий”. • Для параметра “Режим выс.пол” установлено значение “Вкл”. • Устройство размещено в месте с высокой температурой. 	32
	Если вентиляционные отверстия заблокированы, температура внутри проектора повышается и шум вентилятора усиливается.	3

Замена лампы

Если на проецируемом изображении появляется сообщение или индикатор LAMP/COVER указывает на необходимость заменить лампу, замените ее новой (стр. 38, 39).

Для замены используйте лампу для проекторов LMP-C280 (не прилагается).

Осторожно

- Лампа остается горячей после выключения проектора. **Касание лампы может привести к ожогу пальцев. Перед заменой лампы подождите как минимум час после выключения проектора, чтобы дать лампе достаточно остыть.**
- После извлечения лампы не допускайте попадания металлических или воспламеняющихся предметов внутрь паза, служащего для замены лампы, в противном случае это может стать причиной возгорания или поражения электрическим током. Не кладите руки внутрь паза.

Примечания

- Если лампа лопнула, обратитесь к квалифицированному персоналу Sony. Не заменяйте лампу самостоятельно.
- При извлечении следует вынимать лампу прямо, удерживая за предназначенную для этого часть. Касание другой части лампы может привести к ожогу или травме. Если во время извлечения лампы, когда проектор находится под наклоном, лампа разобьется, разлетающиеся осколки могут привести к травме.

- 1 Выключите проектор и отсоедините кабель питания переменного тока от настенной розетки.
- 2 После того как лампа остынет, снимите крышку лампы, выкрутив 3 винта.

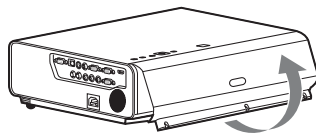
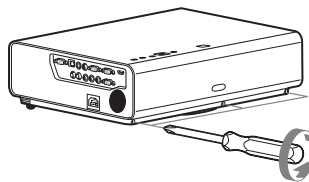

При установке на потолке можно ненадолго снять крышку лампы. Примите меры, чтобы предотвратить падение крышки лампы, если она не зафиксирована. Не нажимайте на крышку лампы, когда она открыта.

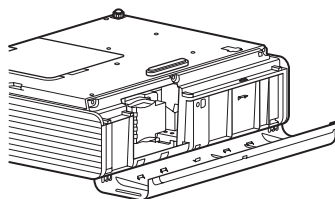

Прочее

- 3** Выкрутите 3 винта блока лампы, затем извлеките лампу за держатель.

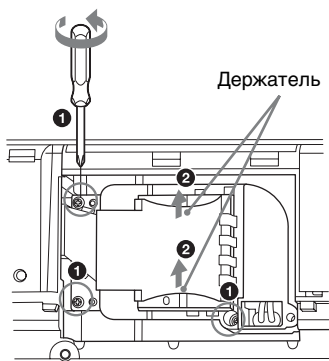

- 7** Сбросьте таймер лампы, чтобы сообщение о следующей замене лампы было выдано вовремя. Выберите параметр “Сброс тайм. лампы” в разделе меню УСТАНОВКА НАБОРА и нажмите кнопку ENTER. При появлении сообщения выберите “Да”, чтобы сбросить значение таймера лампы (стр. 30).

- 4** Вставьте новую лампу до упора, чтобы она надежно встала на место. Затяните 3 винта.

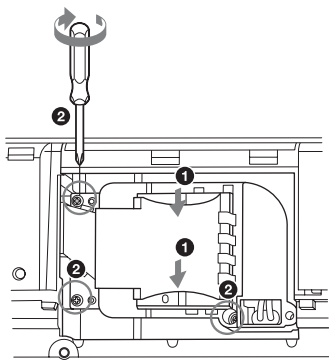

- 5** Закройте крышку лампы и затяните 3 винта.

Примечание

Надежно установите лампу и крышку лампы так, как они были установлены до этого. Если этого не сделать, проектор не включится.

- 6** Подключите кабель питания переменного тока к настенной розетке и включите проектор.

Очистка воздушного фильтра

Если на проецируемом изображении появляется сообщение, очистите воздушный фильтр (стр. 39).

Если даже после очистки пыль из воздушного фильтра удалить не удастся, замените воздушный фильтр новым. Для получения дополнительной информации о новом воздушном фильтре обратитесь к квалифицированному персоналу Sony.

Осторожно

Если пренебречь очисткой воздушного фильтра, в нем может накопиться пыль, что приведет к засорению. В результате внутри устройства может повыситься температура, что может привести к неисправности или возгоранию.

- 1 Выключите проектор и отсоедините кабель питания переменного тока от розетки переменного тока.
- 2 Снимите крышку воздушного фильтра.

Крышка воздушного фильтра

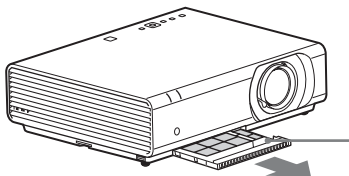

Примечание

Чтобы избежать травмирования, не прикасайтесь к вентилятору внутри устройства, если снята крышка воздушного фильтра, включено питание, а кабель питания переменного тока не отсоединен от электрической розетки.

- 3 Очистите воздушный фильтр пылесосом.
Для извлечения воздушного фильтра снимите держатель фильтра.

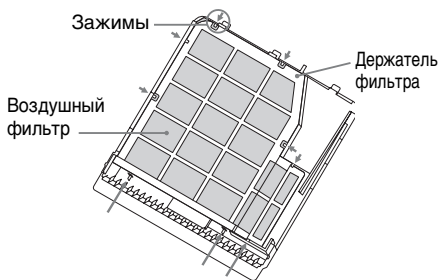

Воздушный фильтр состоит из 2 фильтров.

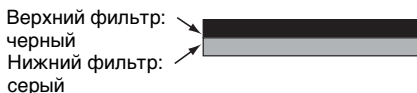

- 4 Установите крышку воздушного фильтра на устройство.

Примечание

Проверьте надежность закрытия крышки воздушного фильтра. Неправильная фиксация крышки может привести к неисправности.

Технические характеристики

Позиция		Описание
Модель		VPL-CX275/VPL-CW275
Система проецирования		Система из 3 матриц LCD
Устройство отображения	Эффективный размер дисплея	VPL-CX275: 3 матрицы с диагональю 0,79 дюйма (20,1 мм), форматное соотношение 4:3 VPL-CW275: 3 матрицы с диагональю 0,75 дюйма (19,1 мм), форматное соотношение 16:10
	Эффективное число элементов изображения	VPL-CX275: 2359296 пикселей (3 матрицы с разрешением 1024 × 768 пикселей) VPL-CW275: 3072000 пикселей (3 матрицы с разрешением 1280 × 800 пикселей)
Объектив проектора	Фокусировка	Вручную
	Увеличение	Вручную
Источник света		Ртутная лампа высокого давления, 280 Вт
Размер проецируемого изображения		От 40 дюймов до 300 дюймов (от 1,02 м до 7,62 м)
Световой поток (яркость)		VPL-CX275: 5200 лм VPL-CW275: 5100 лм (когда для параметра “Режим лампы” установлено значение “Высокий”)
Динамик		10 Вт × 1 (монофонический)
Частота сканирования *1		Горизонтальная частота: от 19 кГц до 92 кГц, Вертикальная частота: от 48 Гц до 92 Гц
Разрешение	При подаче сигнала с компьютера на вход	Максимальное разрешение экрана: 1600 × 1200 пикселей (изменение размера) Разрешение панели: VPL-CX275: 1024 × 768 пикселей VPL-CW275: 1280 × 800 пикселей
	При подаче видеосигнала на вход	NTSC, PAL, SECAM, 480/60i, 576/50i, 480/60p, 576/50p, 720/60p, 720/50p, 1080/60i, 1080/50i
Система цветности		NTSC ^{3.58} , PAL, SECAM, NTSC ^{4.43} , PAL-M, PAL-N, PAL60

Позиция	Описание
Модель	VPL-CX275/VPL-CW275
INPUT OUTPUT (Компьютер/ видео) INPUT A	<p>Входной разъем RGB/YPbPr: 15-контактный мини-разъем D-sub гнездовой, G с синхронизацией/Y: 1 Vp-p \pm 2 дБ, отрицательная синхронизация, нагрузка 75 Ом, RGB/PbPr: 0,7 Vp-p \pm 2 дБ, нагрузка 75 Ом, сигнал синхронизации: уровень TTL с высоким полным сопротивлением, положительный/отрицательный</p> <p>Входной аудиоразъем: Стерефоническое мини-гнездо, номинальная входная мощность 500 мВ среднеквадратичных, входное сопротивление более 47 кОм</p>
INPUT B	<p>RGB Входной разъем: 15-контактный мини-разъем D-sub гнездовой, RGB: 0,7 Vp-p \pm 2 дБ, нагрузка 75 Ом, сигнал синхронизации: уровень TTL с высоким полным сопротивлением</p> <p>Входной аудиоразъем: Стерефоническое мини-гнездо, номинальная входная мощность 500 мВ среднеквадратичных, входное сопротивление более 47 кОм</p>
INPUT C	<p>Входной разъем HDMI: 19-контактный разъем HDMI, поддержка HDCP,</p> <p>Входной аудиоразъем: Поддержка аудиосигналов HDMI</p>
S VIDEO IN	<p>Входной разъем S video: 4-контактный мини-DIN, Y: 1 Vp-p \pm 2 дБ, отрицательная синхронизация, нагрузка 75 Ом, C: (размах) 0,286 (NTSC)/0,3 (PAL/SECAM) Vp-p \pm 2 дБ, нагрузка 75 Ом</p> <p>Входной аудиоразъем: 2 звуковых гнезда, номинальная входная мощность 500 мВ среднеквадратичных, входное сопротивление более 47 кОм</p>
VIDEO IN	<p>Входной видеоразъем: Звуковое гнездо, 1 Vp-p \pm 2 дБ, отрицательная синхронизация, нагрузка 75 Ом</p> <p>Входной аудиоразъем: Используется совместно с S VIDEO IN</p>
OUTPUT	<p>MONITOR Выходной разъем: 15-контактный мини-разъем D-sub гнездовой, G с синхронизацией/Y: 1 Vp-p \pm 2 дБ, отрицательная синхронизация, нагрузка 75 Ом, RGB/PbPr: 0,7 Vp-p \pm 2 дБ, нагрузка 75 Ом, сигнал синхронизации: HD, VD 4 V (открыто), 1 Vp-p (75 Ом), положительный/отрицательный</p> <p>Выходной аудиоразъем: Стерефоническое мини-гнездо, среднеквадратичное значение 1 В (максимальный уровень громкости, при подаче среднеквадратичного значения 500 мВ), выходное полное сопротивление 5 кОм</p>
Прочие разъемы	<p>Разъем RS-232C: 9-контактный разъем D-Sub, гнездовой</p> <p>Разъем LAN: RJ45, 10BASE-T/100BASE-TX</p>

Позиция	Описание
Модель	VPL-CX275/VPL-CW275
Рабочая температура/ Рабочая влажность	От 0 °С до 40 °С/От 20% до 80% (без конденсации)
Температура хранения/ Влажность хранения	От -10 °С до +60 °С/От 20% до 80% (без конденсации)
Требования к питанию	От 100 до 240 В переменного тока, 3,9–1,7 А, 50/60 Гц
Потребляемая мощность	VPL-CX275: 100 В переменного тока: 390 Вт 240 В переменного тока: 367 Вт VPL-CW275: 100 В переменного тока: 396 Вт 240 В переменного тока: 373 Вт
Мощность в режиме ожидания	100 В переменного тока: 3 Вт (при установке для параметра “Режим ожидания” значения “Стандартный”)/0,5 Вт (при установке для параметра “Режим ожидания” значения “Низкий”) 240 В переменного тока: 3 Вт (при установке для параметра “Режим ожидания” значения “Стандартный”)/0,5 Вт (при установке для параметра “Режим ожидания” значения “Низкий”)
Рас рассеяние тепла	VPL-CX275: 100 В переменного тока: 1331 БТЕ 240 В переменного тока: 1253 БТЕ VPL-CW275: 100 В переменного тока: 1352 БТЕ 240 В переменного тока: 1273 БТЕ
Стандартные размеры (Ш/В/Г)	Прибл. 406 × 122,3 × 330,5 мм Прибл. 406 × 113 × 330,5 мм (не включая выступающие части)
Масса	Прибл. 5,6 кг
Прилагаемые принадлежности	См. “Checking the Supplied Accessories” в прилагаемом кратком справочнике.
Дополнительные принадлежности*2	Лампа проектора LMP-C280 (для замены)

Примечания

*1: Для получения дополнительной информации “Поддерживаемые входные сигналы” на стр. 51.

*2: Информация о дополнительных принадлежностях в этом руководстве приведена по состоянию на октябрь 2012 года.

Конструкция и технические характеристики устройства и дополнительных принадлежностей могут быть изменены без предварительного уведомления.

Перед эксплуатацией оборудования обязательно проверьте правильность его работы. КОМПАНИЯ SONY НЕ НЕСЕТ ОТВЕТСТВЕННОСТИ ЗА ЛЮБОЙ УЩЕРЬ ЛЮБОГО РОДА, ВКЛЮЧАЯ, В ЧАСТНОСТИ, КОМПЕНСАЦИЮ ИЛИ ВОЗМЕЩЕНИЕ УБЫТКОВ В СВЯЗИ С УТРАТОЙ ИЛИ НЕДОПОЛУЧЕНИЕМ ПРИБЫЛЕЙ ИЗ-ЗА НЕРАБОТОСПОСОБНОСТИ ЭТОГО ОБОРУДОВАНИЯ, КАК НА ПРОТЯЖЕНИИ ГАРАНТИЙНОГО ПЕРИОДА, ТАК И ПОСЛЕ ИСТЕЧЕНИЯ ГАРАНТИЙНОГО СРОКА, И ТАКЖЕ ВСЛЕДСТВИЕ ЛЮБЫХ ИНЫХ ВОЗМОЖНЫХ ПРИЧИН.



Прочее

Назначение выводов

Входной разъем RGB (15-контактный мини-разъем D-sub гнездовой)

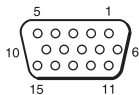

1	Видеовход R (красный)	9	Вход источника питания DDC
2	Видеовход G (зеленый)	10	GND
3	Видеовход B (синий)	11	GND
4	GND	12	DDC/SDA
5	RESERVE	13	Сигнал горизонтальной синхронизации
6	GND (R)	14	Сигнал вертикальной синхронизации
7	GND (G)	15	DDC/SCL
8	GND (B)		

RS-232C разъем (9-контактный D-Sub, гнездовой)

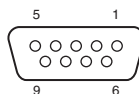

1	NC	6	NC
2	RXDA	7	RTS
3	TXDA	8	CTS
4	DTR	9	NC
5	GND		

Поддерживаемые входные сигналы

Компьютерный сигнал

Разрешение	Част. по гор. [кГц]/ Част. по верт. [Гц]	Входной разъем	
		RGB	HDMI
640 × 350	31,5/70	●	
	37,9/85	●	
640 × 400	24,8/56	●	
	31,5/70	●	
	37,9/85	●	
640 × 480	31,5/60	●	●
	35,0/67	●	
	37,9/73	●	
	37,5/75	●	
800 × 600	43,3/85	●	
	35,2/56	●	
	37,9/60	●	●
	48,1/72	●	
832 × 624	46,9/75	●	
	53,7/85	●	
	49,7/75	●	
1024 × 768	48,4/60	●	●
	56,5/70	●	
	60,0/75	●	
	68,7/85	●	
1152 × 864	64,0/70	●	
	67,5/75	●	
	77,5/85	●	
1152 × 900	61,8/66	●	
1280 × 960	60,0/60	●	●
	75,0/75	●	
1280 × 1024	64,0/60	●	●
	80,0/75	●	
	91,1/85	●	
1400 × 1050	65,3/60	●	●
1280 × 768	47,8/60	●	●

Разрешение	Част. по гор. [кГц]/ Част. по верт. [Гц]	Входной разъем	
		RGB	HDMI
1280 × 720	44,8/60	●	●
1366 × 768	47,7/60	●	●
1440 × 900	55,9/60	●	●
1280 × 800	49,7/60	●	●
1600 × 1200	75/60	●	
1920 × 1200	74,0/59,95	●	

Цифровой ТВ-сигнал

Сигнал	Част. по верт. [Гц]	Входной разъем	
		RGB/ YPbPr	HDMI
480i	60	●	●
576i	50	●	●
480p	60	●	●
576p	50	●	●
1080i	60	●	●
1080i	50	●	●
720p	60	●	●
720p	50	●	●

Аналоговый ТВ-сигнал

Сигнал	Част. по верт. [Гц]	Входной разъем
		VIDEO / S VIDEO
NTSC	60	●
PAL/SECAM	50	●

Примечания

- Если поступают сигналы, отличные от вышеуказанных в таблице, изображение может не отображаться надлежащим образом.
- Входной сигнал для экранного разрешения, отличного от разрешения панели, не будет отображаться с собственным оригинальным разрешением. Текст и линии могут выглядеть неровно.

Расстояние проецирования и диапазон сдвига объектива

Расстояние проецирования и высота от центра объектива до нижней части экрана для каждого проецируемого размера экрана указаны ниже.

Расстояние проецирования соответствует расстоянию между передней частью объектива и поверхностью проецируемого изображения.

Высота H соответствует высоте от нижней части проецируемого изображения (верхней при условии установки на потолке) до A (определенной в результате проведения перпендикулярной линии от центра объектива до поверхности проецируемого изображения). Расчеты расстояния проецирования подходят как для установки этого устройства как на полу, так и на потолке.

Осторожно

Самостоятельная установка проектора на потоке или его перемещение запрещается. Обязательно обратитесь к квалифицированному персоналу Sony (услуга платная).

Установка на полу или потолке (верхняя часть параллельна потолку)

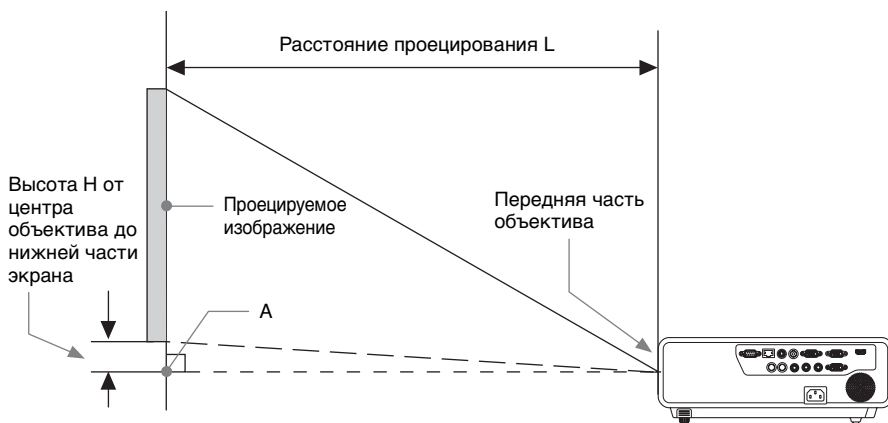

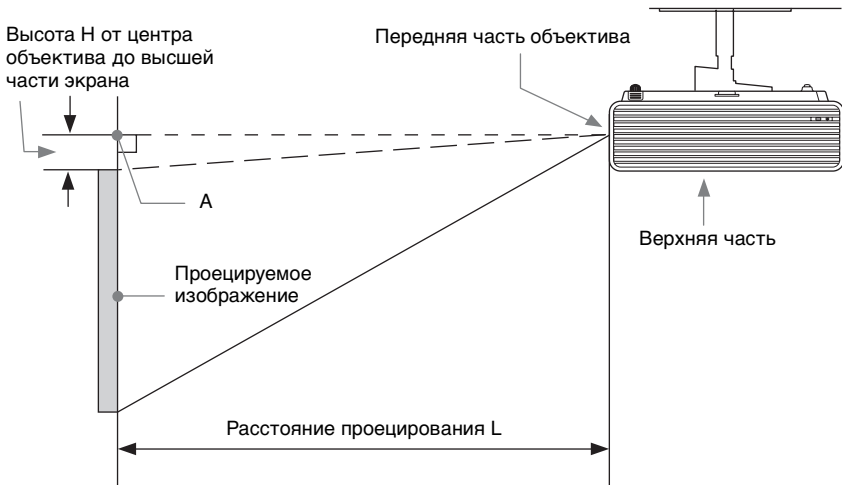

Диапазон сдвига объектива представляет собой расстояние в процентах (%), на которое можно передвинуть объектив с исходного положения проецируемого изображения, при условии, что полная ширина или полная высота проецируемого изображения рассматриваются как 100%.

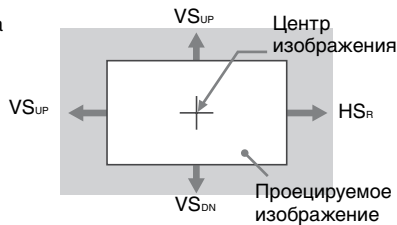
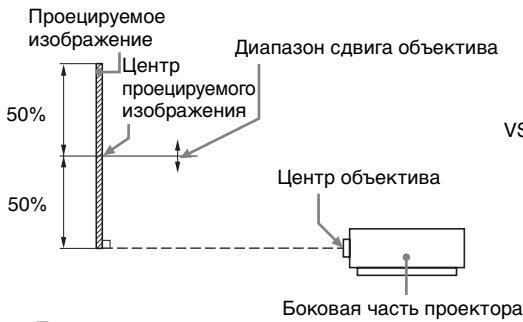

Затемненная область:
диапазон сдвига объектива

Прочее

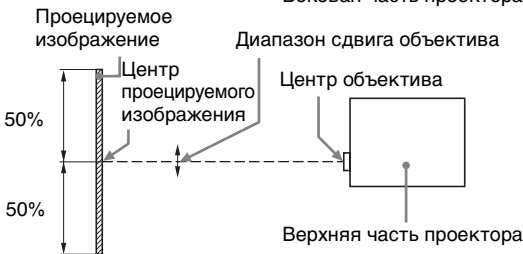

- VS_{UP}: Вертикальный диапазон сдвига объектива (вверх) [%]
- VS_{DN}: Вертикальный диапазон сдвига объектива (вниз) [%]
- HS_R: Горизонтальный диапазон сдвига объектива (вправо) [%]
- HS_L: Горизонтальный диапазон сдвига объектива (влево) [%]

Расстояние проецирования/Формула расчета расстояния проецирования

Расстояние проецирования (VPL-CX275)

Ед. изм.: м

Размер проецируемого изображения		Расстояние проецирования L	Высота H от центра объектива до нижней части экрана
Диагональ D	Ширина × Высота		
80 дюймов (2,03 м)	1,63 × 1,22	2,12 – 3,10	-0,13
100 дюймов (2,54 м)	2,03 × 1,52	2,66 – 3,88	-0,17
120 дюймов (3,05 м)	2,44 × 1,83	3,20 – 4,67	-0,20
150 дюймов (3,81 м)	3,05 × 2,29	4,01 – 5,85	-0,25
200 дюймов (5,08 м)	4,06 × 3,05	5,36 – 7,82	-0,33

Формула расчета расстояния проецирования (VPL-CX275)

D: Размер проецируемого изображения (диагональ)

H: Расстояние между краем нижней части изображения и центром объектива

Формула № 1

Ед. изм.: м

Расстояние проецирования L (мин.)	Расстояние проецирования L (макс.)
$L=0,027010 \times D - 0,0490$	$L=0,039363 \times D - 0,0482$

Формула № 2

Высота H от центра объектива до нижней части экрана
$H=-0,00165 \times D+0,00000$

Расстояние проецирования (VPL-CW275)

Ед. изм.: м

Размер проецируемого изображения		Проекционное расстояние L	Высота H от центра объектива до нижней части экрана
Диагональ D	Ширина × Высота		
80 дюймов (2,03 м)	1,72 × 1,08	2,22 – 3,25	0,00
100 дюймов (2,54 м)	2,15 × 1,35	2,79 – 4,08	0,00
120 дюймов (3,05 м)	2,58 × 1,62	3,36 – 4,91	0,00
150 дюймов (3,81 м)	3,23 × 2,02	4,21 – 6,15	0,00
180 дюймов (5,08 м)	4,31 × 2,69	5,63 – 8,21	0,00

Формула расчета расстояния проецирования (VPL-CW275)

D: Размер проецируемого изображения (диагональ)

H: Расстояние между краем нижней части изображения и центром объектива

Формула № 1

Ед. изм.: м

Расстояние проецирования L (мин.)	Расстояние проецирования L (макс.)
$L=0,028357 \times D - 0,0490$	$L=0,041327 \times D - 0,0482$

Формула № 2

Высота H от центра объектива до нижней части экрана
$H=0,00000 \times D+0,00000$

Прочее

Диапазон сдвига объектива

VPL-CX275



$$VS_{UP}=VS_{DN}=3,3[\%]$$
$$HS_R=HS_L=2,5[\%]$$

VPL-CW275

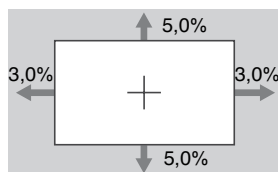

$$VS_{UP}=VS_{DN}=5,0[\%]$$
$$HS_R=HS_L=3,0[\%]$$

Размеры

Вид спереди

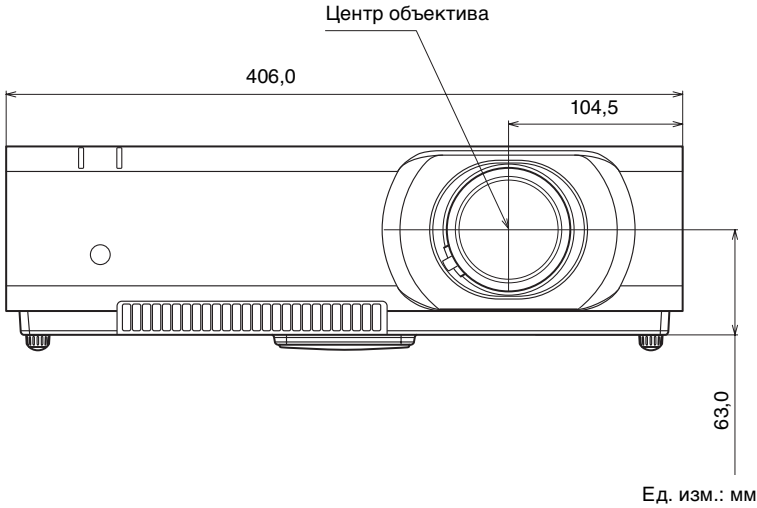

Вид сбоку

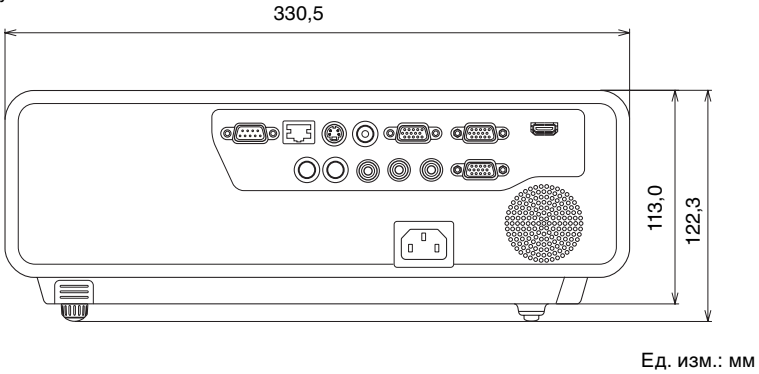

Прочее

Вид снизу

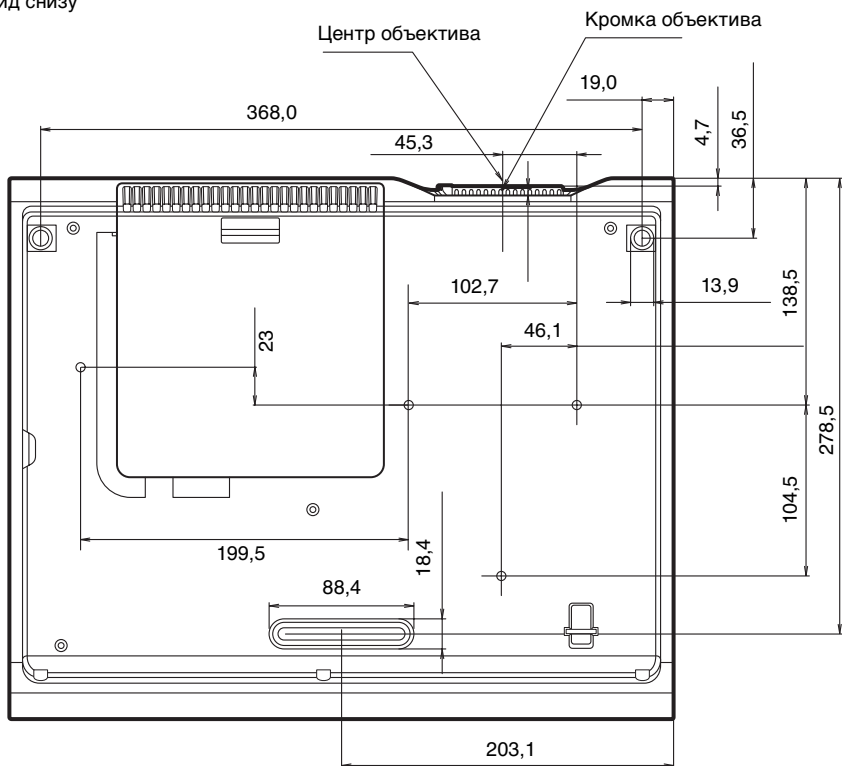

Алфавитный указатель

А

AC IN	5
APA	6
APA выс.четк.	29

Д

DDE	23
DNS-сервер	30

Е

ECO MODE (режим энергосбережения)	7
--	---

И

IP-адрес	34
----------------	----

Р

RS-232C	5
---------------	---

А

Автопоиск вх.	29
--------------------	----

Б

Без сиг. вх.	29
Блокировка звука	7
Блокировка изображения	6
Блок-ка кнопок	30

В

Вентиляционные отверстия	3
Верт.трап.иск	6, 17, 32
Включение	6, 13
Внешн. управл.	33
Воздушный фильтр	45
Вход	5
Выб.сиг.вх. А	29
Выбор входного сигнала	6
Выключение	6, 21
Выход	5

Г

Гамма-режим	23
Гориз. Размер	25

Громкость	7
-----------------	---

Д

Датчик пульта дистанционного управления	3
--	---

З

Замена лампы	43
Замораживание	7
Заставка вкл-я	31
Защит. блок.	3, 33
Защитная планка	4

И

Изобр. вне экр.	25
ИК-приемник	29
Индикатор LAMP/COVER	3, 38
Индикатор ON/STANDBY	3, 38
Искажен.	18, 32
Использование меню	22

К

Кольцо фокусировки	3
Контраст	23
Крышка воздушного фильтра/ вентиляционные отверстия (впускные)	3
Крышка лампы	3

Л

Ламп. таймер.	34
--------------------	----

М

Маска подсети	30
Меню Информация	34
Меню МОНТАЖНАЯ УСТАНОВКА	32
Меню УСТАН. ВХОД СИГНАЛА	25
Меню УСТАНОВКА ИЗОБРАЖЕНИЯ	23
Меню УСТАНОВКА МЕНЮ	31
Меню УСТАНОВКА НАБОРА	29

Н

Название модели	34
Назначение выводов	50

О

Основное устройство	3
Отображение СС	30
Оттенок	23
Отчет по электронной почте	37

П

Панель разъемов	3, 5
Панель управления	6
Проверка изобр	32
Передние ножки (регулируемые)	3, 16
Поддерживаемый входной сигнал	51
Подключение видеоустройства	10
Подключение внешнего монитора и звуковой аппаратуры	12
Подключение компьютера	9
Поиск и устранение неисправностей	40
Проецирование изображения	13
Прям.вкл.пит	33
Пульт дистанционного управления	6

Р

Разъем LAN	5
Расположение и назначение элементов управления	3
Расстояние проецирования	52
Регул. сигн	25
Регулировка сдвига объектива	15
Режим выс.пол	32
Режим изображ.	23
Режим лампы	32
Режим ожидания	33
Резкость	23
Рычаг изменения фокусного расстояния	3

С

Сброс тайм.лампы	30
Сдвиг	25
Сдвигающаяся крышка объектива	4, 15
Серийный №	34
Сетевые функции	35
Сист. цв. ТВ	29
Со стат. сигн.	29
Состояния	31
Список сообщений	39

Т

Технические характеристики	46
Точечн. Фаза	25
ТРАПЕЦЕИДАЛЬНОЕ ИСКАЖЕНИЕ	6

У

Увеличение	14
Установка сети	30
Уст-ка IP-адреса	30

Ф

Фокусировка	14
Фон	32
Формат	6, 25, 27

Ц

Цвет. темп.	23
Цветность	23
Цифровое увеличение	6

Ч

Част. по верт	34
Част. по гор.	34

Ш

Шлюз по умолч.	30
---------------------	----

Я

Язык	31
Яркость	23

О торговых марках

- Adobe Acrobat является торговой маркой компании Adobe Systems Incorporated.
- Kensington является зарегистрированной торговой маркой корпорации Kensington Technology Group.
- Термины HDMI и HDMI High-Definition Multimedia Interface, а также логотип HDMI являются товарными знаками или зарегистрированными товарными знаками HDMI Licensing LLC в США и других странах.
- Internet Explorer является зарегистрированной торговой маркой компании Microsoft Corporation в США и / или других странах.
- PLink является зарегистрированной торговой маркой ассоциации японских производителей офисной техники и информационных систем (Japan Business Machine and Information System Industries Association).
- AMX является торговой маркой компании AMX Corporation.
- Все другие торговые марки и зарегистрированные торговые марки являются торговыми марками или зарегистрированными торговыми марками их соответствующих владельцев. В данном руководстве обозначения [™] и [®] не указаны.

