

HD Color Video Camera

取扱説明書 2 ページ

JP

Operating Instructions Page 47

GB

お買い上げいただきありがとうございます。



電気製品は安全のための注意事項を守らないと、
火災や人身事故になることがあります。

この取扱説明書には、事故を防ぐための重要な注意事項と製品の取り扱いかたを示してあります。**この取扱説明書をよくお読みのうえ**、製品を安全にお使いください。お読みになったあとは、いつでも見られるところに必ず保管してください。

EVI-HD7V/HD3V

安全のために

ソニー製品は正しく使用すれば事故が起きないように、安全には充分配慮して設計されています。しかし、電気製品は、まちがった使いかたをすると、火災や感電などにより死亡や大けがなど人身事故につながることもあり、危険です。

事故を防ぐために次のことを必ずお守りください。

安全のための注意事項を守る

4～6 ページの注意事項をよくお読みください。製品全般および設置の注意事項が記されています。

定期点検を実施する

長期間、安全にお使いいただくために、定期点検をすることをおすすめします。点検の内容や費用については、お買い上げ店またはソニーのサービス窓口にご相談ください。

故障したら使用を中止する

すぐに、お買い上げ店またはソニーのサービス窓口にご連絡ください。

万一、異常が起きたら

- ・ 煙が出たら
- ・ 異常な音、においがしたら
- ・ 内部に水、異物が入ったら
- ・ 製品を落としたりキャビネットを破損したときは



- ① 電源を切る。
- ② 電源コードや接続ケーブルを抜く。
- ③ お買い上げ店またはソニーのサービス窓口にご連絡する。

警告表示の意味

取扱説明書および製品では、次のような表示をしています。表示の内容をよく理解してから本文をお読みください。



警告

この表示の注意事項を守らないと、火災や感電などにより死亡や大けがなど人身事故につながる可能性があります。



注意

この表示の注意事項を守らないと、感電やその他の事故によりけがをしたり周辺の物品に損害を与えたりすることがあります。

注意を促す記号



注意

火災

感電

行為を禁止する記号



禁止

分解禁止

水ぬれ禁止

ぬれ手禁止

行為を指示する記号



指示

目次

はじめに

本機の性能を維持するために	7
CMOS 特有の現象	8

概要

特長	9
付属品	9
各部の名称と働き	10
カメラ本体	10
リモコン	13

メニューで行う調整と設定

メニュー画面の見かた	16
メインメニュー	16
設定メニュー	16
操作ボタン表示部	17
メニューの操作のしかた	18
EXPOSURE メニュー	19
WHITE BALANCE メニュー	20
PICTURE メニュー	21
PAN TILT ZOOM メニュー	21
SYSTEM メニュー	22
STATUS メニュー	23

付属のリモコンを使った操作

操作を始める前に	24
電源を入れる	24
パン・チルト・ズームを 操作する	25
パン・チルトする	25
ズームする	26

複数のカメラをリモコンで 操作する	27
カメラを調節する	27
ピントを合わせる	27
逆光を補正する	28
カメラの状態を記憶させる – プリセット機能	28

設置と接続

設置する	30
デスクトップへ設置する	30
三脚に取り付ける	30
固定用ネジを使って 取り付ける	31
接続する	31
AC 電源への接続	31
コンピューターとの接続	32
アナログコンポーネント入力端子 を持つモニターなどとの 接続	32
アナログ RGB 入力端子を持つ モニターなどとの接続	33
DVI 入力端子を持つモニター などとの接続	33

付録

メッセージ一覧	34
故障かな?と思ったら	35
メニューの構成	37
プリセット項目	40
仕様	42
保証とアフターサービスに ついて	46



下記の注意を守らないと、**火災や感電により死亡や大けが**につながる可能性があります。

電源コードのプラグおよびコネクターは突き当たるまで差し込む



指示

まっすぐに突き当たるまで差し込まないと、火災や感電の原因となります。

水にぬれる場所で使用しない



水ぬれ禁止

水ぬれすると、漏電による感電、発火の原因となります。

ぬれた手で電源プラグをさわらない



ぬれ手禁止

ぬれた手で電源プラグを抜き差しすると、感電の原因となります。

分解や改造をしない



分解禁止

分解や改造をすると、火災や感電、けがの原因となります。

内部の点検や修理は、お買い上げ店またはソニーのサービス窓口にご依頼ください。

設置は確実に



指示

設置については、必ずお買い上げ店にご相談ください。

設置は、本機と取り付け金具を含む重量に充分耐えられる強度があることをお確かめください。十分な強度がないと、落下して、大けがの原因となります。

また、1年に一度は、取り付けがゆるんでいないことを点検してください。

不安定な場所に設置しない



禁止

次のような場所に設置すると倒れたり落ちたりして、故障やけがの原因になることがあります。

- ・ぐらついた台の上
 - ・傾いたところ
 - ・振動や衝撃のかかるところ
- また、設置・取り付け場所の強度を充分にお確かめください。

指定の電源で使用する



指示

取扱説明書に記されている AC 電源アダプターでお使いください。

指定以外の製品でのご使用は、火災の原因となります。

カメラの取り付けネジは確実に締めつける



指示

取扱説明書の取り付け方法に従って確実に組み立てないと、落下してけがの原因となります。



下記の注意を守らないと、**けが**をしたり**周辺**の物品に**損害**を与えることがあります。

付属の電源コードを使う



指示

付属の電源コードを使わないと、火災や感電の原因となることがあります。

コード類は正しく配置する



指示

電源コードや接続ケーブルは、足に引っかけると本機の落下や転倒などによりけがの原因となることがあります。十分注意して接続・配置してください。

指定された電源コード、カメラケーブルなどの接続ケーブルを使う



指示

この取扱説明書に記されている電源コード、カメラケーブルなどの接続ケーブルを使わないと、火災や故障の原因となることがあります。

内部に水や異物を入れない



禁止

水や異物が入ると、火災の原因となります。
万一、水や異物が入ったときは、すぐに本機の電源を切り、電源コードや接続ケーブルを抜いて、お買い上げ店またはソニーの業務用製品ご相談窓口にご相談ください。

雨のあたる場所や、油煙、湯気、湿気、ほこりの多い場所には設置しない



禁止

上記のような場所やこの取扱説明書に記されている仕様条件以外の環境に設置すると、動作不良をはじめ、火災や感電の原因となることがあります。

AC 電源コードを傷つけない



禁止

AC 電源コードを傷つけると、火災や感電の原因となります。

- コードを加工したり、傷つけたりしない
 - 重い物をのせたり、引っ張ったりしない
 - 熱器具に近づけたり、加熱したりしない
 - コードを抜くときは、必ずプラグを持って抜く
- 万一、コードが傷んだら、ソニーのサービス窓口に変換をご依頼ください。

お手入れの際は、電源を切る



指示

電源を接続したままお手入れをすると、感電の原因となることがあります。

運搬時には、接続ケーブルを取り外す



指示

本機を運搬する際には、AC 電源コードおよび接続ケーブルを必ず取り外してください。接続ケーブルに引っかかると、転倒や落下の原因となることがあります。

電池についての安全上の注意

ここでは、本機で使用可能な単3形乾電池についての注意事項を記載しています。

万一、異常が起きたら

- 電池の液が目に入ったらすぐきれいな水で洗い、直ちに医師の治療を受ける。
- 煙が出たらお買い上げ店に連絡する。
- 電池の液が皮膚や衣服に付いたらすぐにきれいな水で洗い流す。
- バッテリー収納部内で液が漏れたらよくふきとってから、新しい電池を入れる。

警告

- 乾電池は充電しない。
- 火の中に入れてない。ショートさせたり、分解、加熱しない。
- 指定された種類の電池を使用する。

注意

- 投げつけない。
- 使用推奨期限内（乾電池に記載）の乾電池を使用する。
- ⊕と⊖の向きを正しく入れる。
- 電池を入れたまま長期間放置しない。
- 新しい電池と使用した電池は混ぜて使わない。
- 種類の違う電池を混ぜて使わない。
- 水や海水につけたり濡らしたりしない。

▶ はじめに

本機の性能を維持するために

使用・保管場所について

次のような場所での使用および保管は避けてください。故障の原因となります。

- ・ 極端に暑いところや寒いところ（使用温度は0℃～40℃）
- ・ 直射日光が長時間あたる場所や暖房器具の近く
- ・ 強い磁気を発するものの近く
- ・ 強力な電波を発するテレビやラジオの送信所の近く
- ・ 振動や衝撃のあるところ

放熱について

動作中は布などで包まないでください。内部の温度が上がり、故障や事故の原因となります。

輸送について

輸送するときは、付属のカートンとクッション、または同等品で梱包し、強い衝撃を与えないようにしてください。

本体のお手入れ

- ・ 汚れがひどいときは、水でうすめた中性洗剤に柔らかい布をひたし、固くしぼってから汚れを拭き取り、乾いた布で仕上げてください。
- ・ アルコール、シンナー、ベンジンなどは使わないでください。変質したり、塗装がはげたりすることがあります。

- ・ 化学ぞうきんをご使用の際は、その注意書に従ってください。
- ・ 殺虫剤のような揮発性の物をかけたり、ゴムやビニール製品に長時間接触させると、変質したり、塗装がはげたりすることがあります。

リモコンの電池交換

リモコンで操作できる距離が短くなってきたら、単3形乾電池（2個）を交換してください。

定期メンテナンスについて

本機は駆動部を持つ製品であるため、使用条件により、磨耗やグリス切れによる異音が発生する場合があります。性能を維持するため、定期メンテナンスを行うことをおすすめします。異音などが発生した場合は、ソニーのサービス窓口にご連絡ください。

レーザービームについてのご注意

レーザービームはCMOSに損傷を与えることがあります。レーザービームを使用した撮影環境では、CMOS表面にレーザービームが照射されないように充分注意してください。

CMOS 特有の現象

撮影画面に出る下記の現象は、CMOS (Complementary Metal Oxide Semiconductor) 特有の現象で、故障ではありません。

白点

CMOS 撮像素子は非常に精密な技術で作られていますが、宇宙線などの影響により、まれに画面上に微小な白点が発生する場合があります。これは CMOS 撮像素子の原理に起因するもので故障ではありません。

また、下記の場合、白点が見えやすくなります。

- ・高温の環境で使用するとき
- ・GAIN (感度) を上げたとき

本機においては、カメラの電源を切り、再び電源を入れることで現象が改善することがあります。

折り返しひずみ

細かい模様、線などを撮影すると、ぎざぎざやちらつきが見えることがあります。

特長

CMOS による高画質

CMOS の採用により、高精細なハイビジョン映像を撮影できます。

静音、高速パン/チルト駆動

DD モータの採用による、静音性と高速駆動を可能にしたパン・チルトメカニズムにより、多目的に使用できます。

60/50 Hz プログレッシブスキャンに対応したビデオフォーマット

動きのある被写体も高解像度映像で出力する Full HD プログレッシブスキャンでの撮影が可能です (EVI-HD7V)。さらに、ハイビジョン放送で使用されているインターレース方式の出力も可能です (EVI-HD7V)。

周波数が 59.94 Hz、50 Hz の場合を合わせて EVI-HD7V は 11 通り、EVI-HD3V は 5 通りのビデオフォーマットに対応しています。

DVI-I による映像出力

DVI-I 端子 (VIDEO OUT 端子) はデジタル、アナログ両方の出力に対応しています。

VISCA カメラプロトコルの採用

業界標準である VISCA カメラプロトコルの RS-232C インターフェースを搭載し、本機の機能を外部からコントロールできます。速度は 9,600 bps、38,400 bps の切り換えが可能で、高速通信に対応します。

付属品

梱包をあけたら、以下の付属品が一式そろっているか確認してください。

カメラ本体 (1)

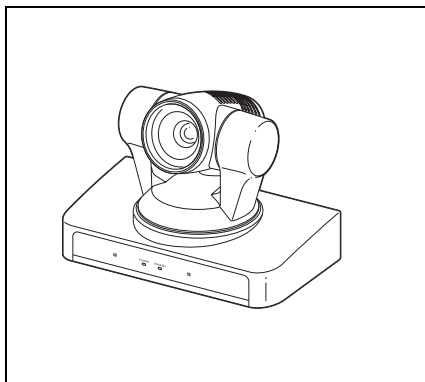

AC 電源アダプター (1)

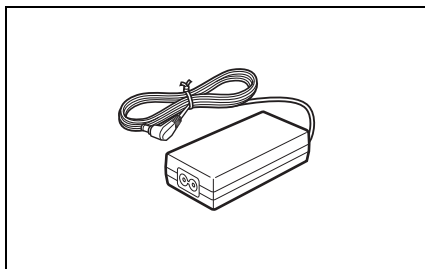

電源コード (1)

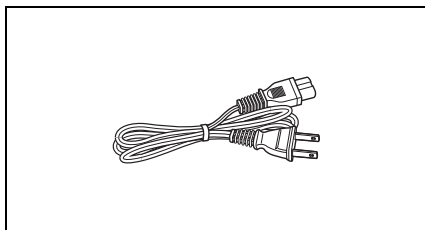

リモコン (1)

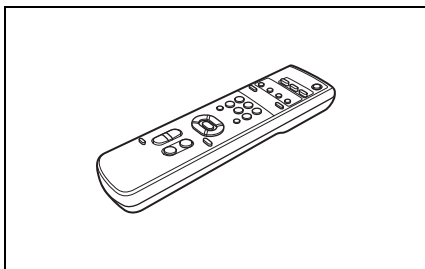

取扱説明書 (1)

各部の名称と働き

カメラ本体

前面

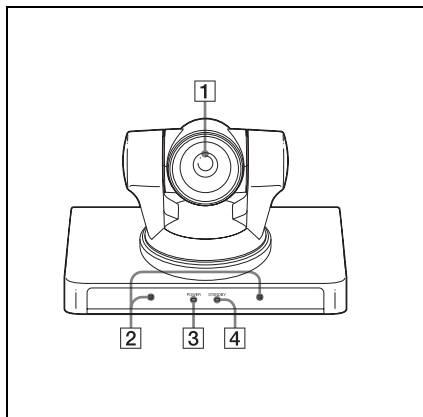

1 レンズ

光学 10 倍ズームレンズです。

2 リモコン受光部

付属のリモコンの受光部です。

3 POWER ランプ

AC 電源アダプターと電源コードを使って本機をコンセントにつなぐと、点灯します。

付属リモコンからの操作を受信すると、緑色が点滅してお知らせします。

4 STANDBY ランプ

リモコンで電源を切ると、点灯します。

背面

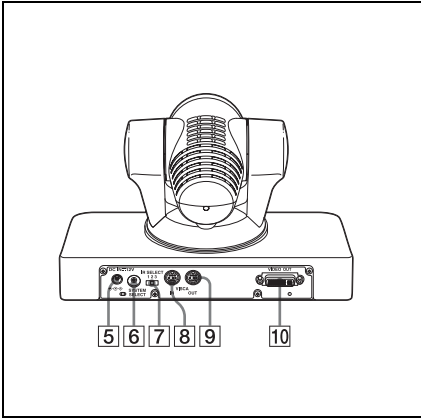

5 DC IN 12 V 端子

付属の AC 電源アダプターを接続します。

6 SYSTEM SELECT スイッチ

VIDEO OUT 端子から出力する映像信号の出力方式の設定に使用します。

詳しくは、「SYSTEM SELECT スイッチの設定」(12 ページ) をご覧ください。

7 IR SELECT スイッチ

複数のカメラを 1 台のリモコンで操作するとき、カメラ番号を決めます。

8 VISCA IN 端子

RS-232C で通信する場合に接続します。複数のカメラを接続するとき、前のカメラの VISCA OUT 端子と接続します。

9 VISCA OUT 端子

複数のカメラを接続するとき、次のカメラの VISCA IN 端子と接続します。

10 VIDEO OUT 端子

本機からの映像をアナログコンポジット信号として出力します。デジタル信号も、この端子から出力します。

底面

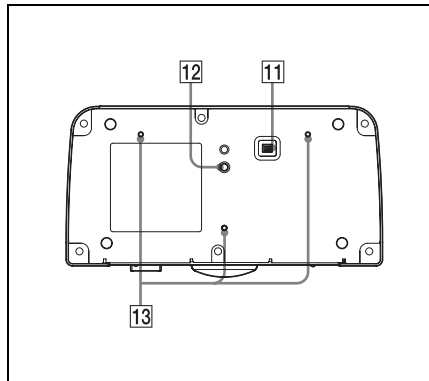

11 BOTTOM スイッチ

RS-232C のボーレートの切り換え、リモコン信号出力のオン／オフの設定、Sync を付加する／しないの設定に使用します。

詳しくは「BOTTOM スイッチの設定」(13 ページ) をご覧ください。

12 三脚取り付け用ネジ穴 (1/4-20UNC)

三脚を使用するとき、このネジ穴を使って固定します。

13 取り付け用ネジ穴 (M3)

金具などに安全に固定する場合にこのネジ穴を使用します。

重要

機器の名称と電気定格は、底面に表示されています。

SYSTEM SELECT スイッチの設定

本スイッチを使用して、VIDEO OUT 端子から出力する映像出力方式（ビデオフォーマット）を設定できます。

ご注意

- ・スイッチの設定は、本機の電源を入れる前に行ってください。スタンバイ状態での設定も有効となります。スイッチの設定後、DC 電源、VISCA 通信、リモコンのいずれかで電源を入れてください。
- ・スイッチ切り換えの際は、必ずプラスドライバーをご使用ください。指定された工具以外で切り換え操作を行うと十字溝がつぶれる場合があります。
- ・本機の映像信号出力には、DVI モニターの解像度に合わせて自動的に出力を選択する機能がありません。必ずモニターの解像度に合わせた設定をしてください。
- ・ハイビジョン映像信号出力は、アスペクト比 16:9 のモニターで歪みのない画像となります。

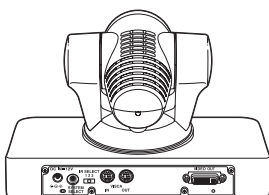

希望の映像出力方式に合わせる。

スイッチ位置	映像出力形式 (ビデオフォーマット)	EVI-HD7V 対応	EVI-HD3V 対応	
0	1920 × 1080p/59.94	○	×	59.94 Hz 系
1	1920 × 1080p/29.97	○	×	
2	1920 × 1080i/59.94	○	×	
3	1280 × 720p/59.94	○	○	
4	1280 × 720p/29.97	○	○	
5	640 × 480p/59.94 (LB)	○	○	
6	出力なし	—	—	—
7	VISCA CONTROL	○	○	—
8	1920 × 1080p/50	○	×	50 Hz 系
9	1920 × 1080p/25	○	×	
A	1920 × 1080i/50	○	×	
B	1280 × 720p/50	○	○	
C	1280 × 720p/25	○	○	
D	出力なし	—	—	—
E	出力なし	—	—	—
F	出力なし	—	—	—

○：映像信号が出力される。

×：映像信号が出力されない。

LB：Letter Box の略。アスペクト比 4:3 のモニターで歪みのない画像となるように上下に無信号〈黒〉領域を設け、アスペクト比が 16:9 の画像として出力する。

ご注意

- ・スイッチ位置が「出力なし」の場合は、POWERランプとSTANDBYランプの両方が点灯した状態になります。この場合はリモコンとVISCA通信の両方で制御できません。
- ・VISCA CONTROLでは、外部通信でビデオフォーマットの設定ができますが、映像が出力されるまでには他のスイッチ位置よりも時間が多くかかります。詳しくはテクニカルマニュアルを参照してください。テクニカルマニュアルについては、お買い上げ店にお問い合わせください。

③ スイッチ 3 (Sync 切り換えスイッチ)

VIDEO OUT 端子から出力されるアナログ映像信号に対して、Syncを付加する／しないを設定できます。接続されるモニターがアナログ入力の場合に使用してください。特にHD/VDを接続しない場合はSyncを付加する設定にしてください。

④ スイッチ 4 (未使用)

常に OFF に設定します。

BOTTOM スイッチの設定

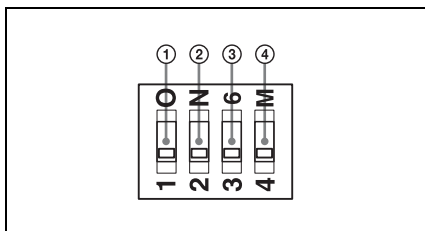

① スイッチ 1 (IR OUT スイッチ)

ON にすると VISCA IN 端子 (45 ページ) から赤外線リモコンの受信信号が出力され、OFF にすると出力されません。

② スイッチ 2 (通信ボーレート切り換えスイッチ)

ON にすると VISCA 通信のボーレートが 38,400 bps になり、OFF にすると 9,600 bps になります。

ご注意

通信ボーレートの設定は、本機の電源を入れる前に行ってください。電源を入れてからの設定は無効となります。

リモコン

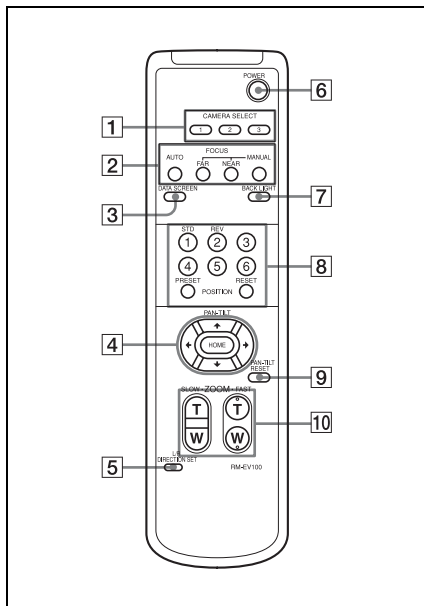

① CAMERA SELECT ボタン

リモコンで操作したいカメラの番号を押します。カメラ番号は、カメラ後面の IR SELECT スイッチで設定します。

ご注意

近くに同じカメラ番号に設定したカメラがある場合、付属のリモコンで同時に動作してしまいます。近くに設置するカメラは、違うカメラ番号に設定することをお勧めします。

カメラ番号の設定のしかたは、「複数のカメラをリモコンで操作する」(27ページ)をご覧ください。

2 FOCUS ボタン

ピント合わせに使います。

自動でピントを調節するときは AUTO ボタンを押します。手動で調節するには、MANUAL ボタンを押してから、FAR、NEAR ボタンで調節します。

ご注意

次のような被写体を撮影するときは、MANUAL に設定して手動でピントを合わせてください。

- ・ 白い壁など、コントラストのない被写体
- ・ ガラスごしの被写体
- ・ 横じまの多い被写体
- ・ 照明や光の反射など、強い光が当たっている被写体
- ・ 夜景など暗い背景の中に点滅する光がある被写体
- ・ 露光調整や露光補正機能で暗く設定した状況で、照明や光がある被写体

3 DATA SCREEN ボタン

このボタンを押すと、メインメニューが表示されます。もう一度押すと、メニューが消えます。下層のメニューが表示されているときに押すと、1つ上層のメニューに戻ります。

ご注意

メニュー表示中は、パン・チルト操作はできません。

4 PAN-TILT ボタン

矢印ボタンを押して、パン・チルトします。HOME ボタンを押すと、カメラの向きが正面に戻ります。メニューが表示されているときは、**↑**または**↓**ボタンでメニュー項目を選び、**←**または**→**ボタンで設定値を変更します。メインメニューが表示されているときは、HOME ボタンを押すと、選んだ項目の設定メニューが表示されます。

5 L/R DIRECTION SET ボタン

このボタンを押しながら REV ボタンを押すと、カメラの動く方向が**←**、**→**矢印ボタンの向きと逆になります。もとの設定に戻すときは、このボタンを押しながら STD ボタンを押します。

6 POWER スイッチ

本機がコンセントに接続されているときに、このボタンで電源を入/切できます。

7 BACK LIGHT ボタン

逆光補正するとき、このボタンを押します。もう一度押すと、解除されます。

8 POSITION ボタン

PRESET ボタンを押しながら 1～6 ボタンを押すと、カメラの向きやズーム、ピント調節、逆光補正の設定が押した番号ボタンに記憶されます。

記憶を消すときは、RESET ボタンを押しながら、1～6 ボタンを押します。

9 PAN-TILT RESET ボタン

パン・チルト位置をリセットします。

10 ZOOM ボタン

ゆっくりズームするときは SLOW ボタンを、すばやくズームするときには FAST ボタンを使います。T ボタンを押すと被写体が大きくなり、W ボタンを押すと被写体が小さくなります。

リモコンの電池を入れるには

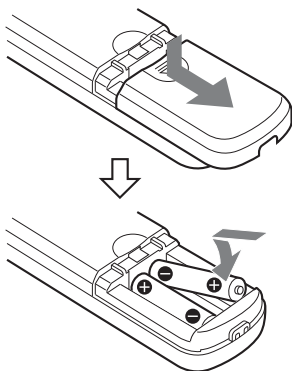

単 3 形乾電池 2 個 (別売り)

ご注意

破裂の危険性があるため、必ず単 3 形のマンガン乾電池またはアルカリ乾電池をご使用ください。

メニュー画面の見かた

本機では、撮影の条件や本機のシステムセットアップなどを、外部モニター画面に表示されるメニューを見ながら設定できます。

実際の操作を始める前にメニュー画面の見かたを説明します。

メニュー画面全体の構成については、「メニューの構成」(37 ページ)をご覧ください。

ご注意

メニュー表示中は、パン・チルト操作はできません。

メインメニュー

付属のリモコンの DATA SCREEN ボタンを押すと、メインメニューが表示されます。

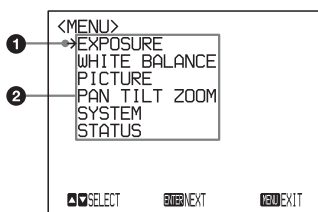

① カーソル

設定メニューを選択します。

リモコンの ↑ または ↓ ボタンを押すと、カーソルが上下に動きます。

② メニュー項目

リモコンの ↑ または ↓ ボタンで設定メニューを選択し、HOME ボタンを押すと、選んだ設定メニューが表示されます。

設定メニュー

メインメニューで選択した設定メニューが表示されます。

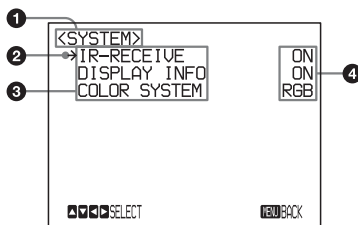

① 設定メニュー

現在選択されているメニュー名が表示されます。

② カーソル

設定項目を選択します。

リモコンの ↑ または ↓ ボタンを押すと、カーソルが上下に動きます。

③ 設定項目

この設定メニューで選択できる設定項目が表示されます。

リモコンの ↑ または ↓ ボタンで設定項目を選択します。

4 設定値

現在設定されている設定値が表示されます。

リモコンの ◀ または ▶ ボタンで設定を変更します。

各設定項目の初期設定値については、「メニューの構成」(37 ページ)をご覧ください。

操作ボタン表示部

画面に表示される名称と、リモコンのボタンの名称が異なります。下図を参照して、リモコンのボタンを押してください。

メインメニュー

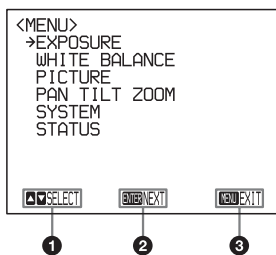

- 1 リモコンの ↑ または ↓ ボタンで項目を選ぶことができることを示しています。
- 2 リモコンの HOME ボタンを押すと、次の階層へ移動することを示しています。
- 3 リモコンの DATA SCREEN ボタンを押すと、メインメニューから抜けて通常画面に戻ることを示しています。

設定画面

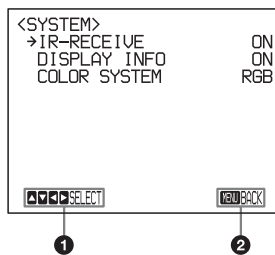

- 1 リモコンの ↑ または ↓ ボタンで設定項目を選び、◀ または ▶ ボタンで設定値を変更できることを示しています。
- 2 DATA SCREEN ボタンを押すと、メインメニューへ戻ることを示しています。

メニューの操作のしかた

ここでは、付属のリモコンを使った操作のしかたを説明します。

各メニューについて詳しくは、19～23ページをご覧ください。

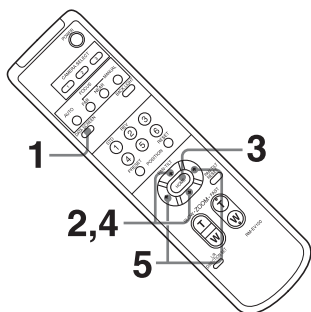

1 DATA SCREEN ボタンを押す。

メインメニューが表示されます。

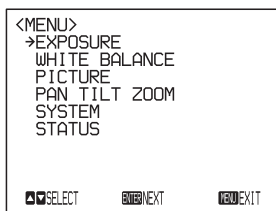

2 ↑または↓ ボタンを押して、変更したいメニューにカーソルを合わせる。

3 HOME ボタンを押す。

選んだメニューが表示されます。

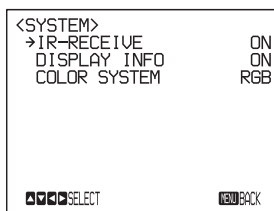

4 ↑または↓ ボタンを押して、変更したい設定項目にカーソルを合わせる。

5 ←または→ ボタンを押して、設定値を変更する。

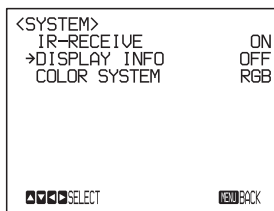

ご注意

付属のリモコンでメニューを操作している場合は、SYSTEM メニューの IR-RECEIVE を OFF に設定することはできません。IR-RECEIVE を OFF にするには、VISCA コマンドをご使用ください。VISCA コマンドリストについては、テクニカルマニュアルを参照してください。テクニカルマニュアルについては、お買い上げ店にお問い合わせください。



メインメニューへ戻るには
DATA SCREEN ボタンを押します。

メニューを消すには
メインメニューが表示されているときに、DATA SCREEN ボタンを押します。

EXPOSURE

ニュー

露出調整のメニューです。

<EXPOSURE> →MODE	FULL AUTO
GAIN LIMIT	18 dB
EX-COMP	OFF
 SELECT	 BACK

MODE (露出モード)

FULL AUTO : 感度、電子シャッター、絞りをすべて使用して、露出を自動調整します。

BRIGHT : ブライトレベル (LEVEL) を調整します。

SHUTTER Pri : 感度と絞りを使用して露出を自動調整します。電子シャッター (SPEED) は手動調整します。

SPOT LIGHT : 被写体に一部明るい場所がある場合、露出を調節します。

IRIS Pri : 感度と電子シャッターを使用して露出を自動調整します。絞り (IRIS) は手動調整します。

MANUAL : 感度 (GAIN)、電子シャッター (SPEED)、絞り (IRIS) をそれぞれ手動調整します。

上記のモードを選択すると、下記の設定項目のうち、選択したモードで設定可能な項目が新たに表示されます。

GAIN : 感度を選択します。

-3、0、3、6、9、12、15、18 dB から選択できます。

SPEED : 電子シャッターのシャッタースピードを選択します。

信号フォーマットが **59.94/29.97** のとき

1/60、1/90、1/100、1/125、1/180、1/250、1/350、1/500、1/725、1/1000、1/1500、1/2000、1/3000、1/4000、1/6000、1/10000 から選択できます。

信号フォーマットが **50/25** のとき

1/50、1/75、1/100、1/120、1/150、1/215、1/300、1/425、1/600、1/1000、1/1250、1/1750、1/2500、1/3500、1/6000、1/10000 から選択できます。

IRIS : 絞りを選択します。

CLOSE、F26、F22、F19、F16、F14、F11、F9.6、F8.0、F6.8、F5.6、F4.8、F4.0、F3.4、F2.8、F2.4、F2.0、F1.8 から選択できます。

LEVEL : ブライトネスレベルを選択します。0 ~ 23 から選択できます。

GAIN LIMIT : FULL AUTO、SHUTTER Pri、SPOT LIGHT、IRIS Pri のときに、感度アップの上限値を設定します。0、3、6、9、12、15、18 dB から選択できます。

EX-COMP (露出補正)

MODE (露出モード) が FULL AUTO、SHUTTER Pri、SPOT LIGHT、IRIS Pri のとき ON にすると、露出補正ができます。EX-COMP を ON にすると LEVEL (露出補正レベル) が表示されます。

-7、-6、-5、-4、-3、-2、-1、0、+1、+2、+3、+4、+5、+6、+7 から選択できます。

0 は露出補正されません。+7 は最も明るく、-7 は最も暗く設定されます。

OFF は露出補正機能が働きません。

WHITE BALANCE メニュー

ホワイトバランス調整メニューです。

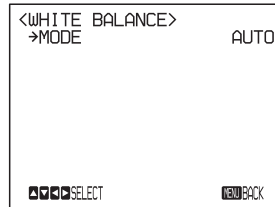

MODE (ホワイトバランスモード)

ホワイトバランスモードを選択します。AUTO (自動)、INDOOR (室内)、OUTDOOR (屋外)、ONE PUSH (ワンプッシュ)、MANUAL (手動) から選択できます。

MANUAL を選択すると、R.GAIN (赤ゲイン)、B.GAIN (青ゲイン) が表示されます。それぞれ、-128 ~ +127 の範囲で選択できます。

ONE PUSH を選択したときは

次の操作をしてください。

1 画面中央に大きく白い被写体を写す。

2 付属のリモコンの HOME ボタンを押す。

ホワイトバランス調整が実行されます。

SYSTEM メニューで DISPLAY INFO (22 ページ参照) を ON に設定しておくと、ホワイトバランスの調整結果がモニターに表示されます。

PICTURE メニュー

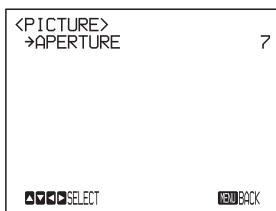

APERTURE (輪郭補正)

輪郭補正レベルを選択します。

MIN、1～14、MAX から選択できます。

PAN TILT ZOOM メニュー

パン・チルト・ズーム用のメニューです。

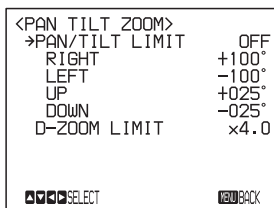

PAN/TILT LIMIT (パン・チルト制限)

PAN/TILT LIMIT を ON にするとパン・チルト範囲の制限ができます。以下の設定値を選択できます。

RIGHT : +100° ～ -100° まで、1° ごとに選択可能。

LEFT : -100° ～ +100° まで、1° ごとに選択可能。

UP : +25° ～ -25° まで、1° ごとに選択可能。

DOWN : -25° ～ +25° まで、1° ごとに選択可能。

LEFT/RIGHT の設定範囲

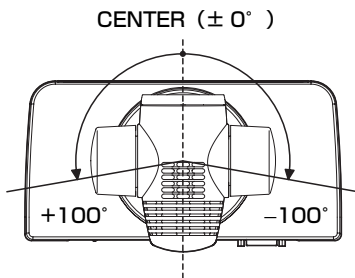

ご注意

PAN/TILT LIMIT (パン・チルト制限) は、設定後すぐに反映されます。また電源を1度切ってから再度入れたときに、電源を切る前の状態を反映させたいときは、POSITION 1 に設定を記憶させてください。

詳しくは、「カメラの状態を記憶させる—プリセット機能」(28 ページ) をご覧ください。

UP/DOWN の設定範囲

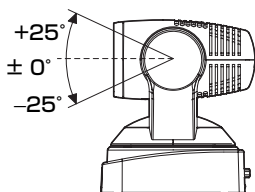

ご注意

カメラを下方向へ25度下げた状態で、カメラを左右25度以上回転させた場合、レンズのズーム位置によってはカメラ本体が映り込むことがあります。

D-ZOOM LIMIT (デジタルズーム制限)

電子ズームの倍率制限を、×4 (4倍)、×2 (2倍)、×1.5 (1.5倍) から選択できます。×1 (1倍) は、電子ズームは動作せず、光学ズームのみの動作になります。

光学ズーム (10倍) が動作した後、電子ズーム (4倍、2倍、または1.5倍) が動作して、最大40倍のズームができます。

SYSTEM メニュー

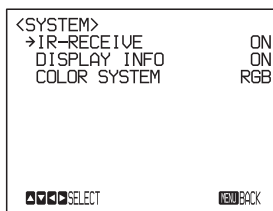

IR-RECEIVE (赤外線受光)

OFF にすると、付属のリモコンの信号を受け付けなくなります。

付属のリモコンを使うときは、必ず ON にしてください。

ご注意

付属のリモコンでメニューを操作している場合は、IR-RECEIVE を OFF に設定することはできません。IR-RECEIVE を OFF にするには、VISCA コマンドをご使用ください。

DISPLAY INFO

ON にすると、付属のリモコンで下記の操作を行ったときに、画面にメッセージが約3秒間表示されます。

メッセージ	リモコンでの操作
PRESET n : OK (n はプリセットのポジション番号 1 ~ 6)	POSITION 1 ~ 6 にカメラの状態を記憶させたとき。
RECALL n : OK (n はリコールのポジション番号 1 ~ 6)	POSITION 1 ~ 6 に記憶させた設定値を読み出したとき。

メッセージ	リモコンでの操作
RESET n : OK (n はリセットの ポジション番号 1 ~ 6)	POSITION 1 ~ 6 に 記憶させた値をリセッ トしたとき。
One Push WB : OP	ワンプッシュオートホ ワイトバランスが実行 されているときに点滅 で表示。
One Push WB : OK	ワンプッシュオートホ ワイトバランスが正常 に終了したときに点灯 で表示。
One push WB : NG	ワンプッシュオートホ ワイトバランスが失敗 したときに点滅で表 示。

COLOR SYSTEM

VIDEO OUT 端子から出力される映像の色再現方式を切り換えます。

接続されるモニターの仕様に合わせて、RGB または YPbPr を選択してください。

STATUS メニュー

メニューで設定した内容を一覧表示します。

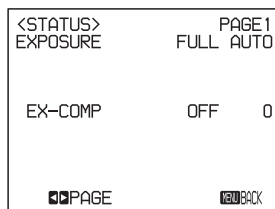

STATUS メニューは PAGE1 ~ PAGE4 まであります。

これらは内容を確認するためのもので、設定内容を変更することはできません。

PAGE1 : EXPOSURE メニューの各項目

PAGE2 : WHITE BALANCE モード、PICTURE メニューの各項目

PAGE3 : PAN TILT ZOOM メニューの各項目

PAGE4 : SYSTEM メニューの各項目と、現在選択されている映像出力方式、IR リモコンのチャンネル表示、VISCA 通信のボーレート、COLOR SYSTEM、SYNC ON VIDEO、冷却ファンの状態の各項目

で注意

映像出力方式と VISCA 通信のボーレートは現在動作中の設定が表示されます。電源を入れた後に、SYSTEM SELECT スイッチや BOTTOM スイッチで設定を変更しても、その設定は無効となり表示は切り換わりません。

操作を始める前に

操作を行う前に、本機および周辺機器が正しく設置、接続されていることを確認してください。

詳しくは、「SYSTEM SELECT スイッチの設定」(12 ページ) および「設置する」(30 ページ)、「接続する」(31 ページ) をご覧ください。

ご注意

インバータ式の照明器具の近くでは、ごくまれにリモコンが作動しないことがあります。そのような場合は、本機を、該当照明器具から離れたところに設置するなどの処置を試みてください。

リモコンが安定して動作できる環境かを判定して確認する方法があります。

詳しくはテクニカルマニュアルを参照してください。

電源を入れる

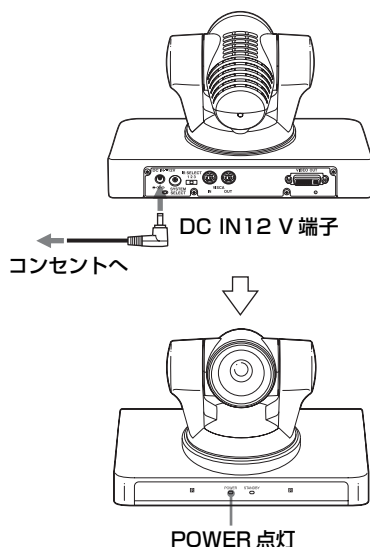

1 付属の AC 電源アダプターと電源コードを使ってカメラをコンセントにつなぐ。

電源が入り、POWER ランプが点灯します。

電源を入れると、カメラは自動的にパン・チルト動作をして、POSITION 1 に記憶された位置になります。(パン・チルトリセット)。

2 その他の周辺機器の電源を入れる。

リモコンで電源を入切するには

カメラをコンセントにつないでいるときは、リモコンの POWER スイッチで電源の入／切ができます。

リモコンで電源を切ると、POWER ランプは消え、STANDBY ランプが点灯します。

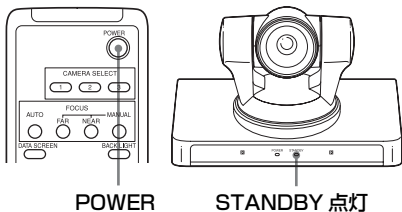

パン・チルト・ズームを操作する

パン・チルトする

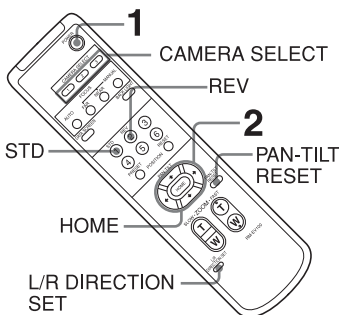

1 POWER スイッチを押す。

電源が入って、カメラは自動的にパン・チルトリセット動作をします。

2 矢印ボタンを押してパン・チルトする。

画面を見ながら、見たい方向の矢印ボタンを押します。

細かく動かすには：短く押します。

大きく動かすには：長く押し続けます。

斜めに動かすには：▲または▼ボタンを押しながら、◀または▶ボタンを押します。

カメラの向きを正面に戻すには

HOME ボタンを押します。

カメラの向きを手で動かしてしまい
STANDBY ランプが点滅したら

PAN-TILT RESET ボタンを押してパン・チルト位置をリセットします。

カメラの動きと見たい方向の矢印ボタンが違うときは

通常、▶ ボタンを押すと、カメラから出力される映像が、右方向に動くように設定されています。

カメラの動きを左右逆にしたい場合：

画面を見ながらカメラの向きを変えるときなど、カメラの動きを左右逆にしたい場合は、L/R DIRECTION SET ボタンを押しながら 2 (REV) ボタンを押します。

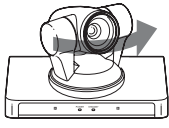
矢印ボタン	カメラの動き	設定方法
		L/R DIRECTION SET 押しながら REV 2 押す

もとの設定に戻すときは：

L/R DIRECTION SET ボタンを押しながら 1 (STD) ボタンを押します。

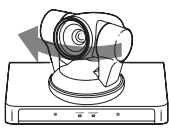
矢印ボタン	カメラの動き	設定方法
		L/R DIRECTION SET 押しながら STD 1 押す

ご注意

上記の設定はリモコンの発信信号を変えているだけで、カメラ本体の設定を変えているわけではありません。複数のリモコンを使うときは、リモコンごとに設定してください。

カメラの STANDBY ランプが点滅したら

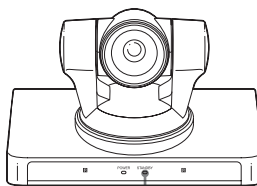

STANDBY 点滅

外力でカメラが動かされたときや、物や指をはさんだ場合など、カメラのマイコンがカメラのパン・チルト位置を正しく記憶していないことがあり、カメラの動きが自動停止します。PAN-TILT RESET ボタンを押してパン・チルト位置をリセットするか、1度電源を切り、再度電源を入れてください。

ズームする

ZOOM ボタンを押します。

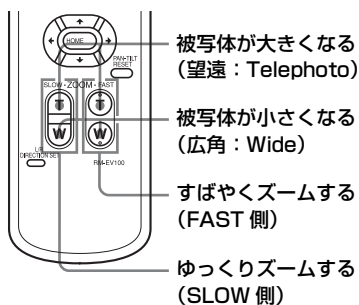

ご注意

望遠にした状態でパン・チルト動作をすると、画面上、動作速度が一定でないように見えることがあります。

複数のカメラをリモコンで操作する

- 1 操作したいカメラ後面の IR SELECT スイッチを 1、2、3 のどれかに合わせる。



- 2 手順 1 で設定した番号と同じ番号の CAMERA SELECT ボタン (リモコン) を押す。

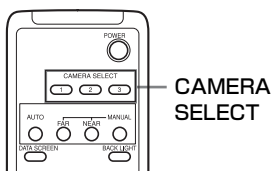

これで、特定のカメラをリモコンから操作できるようになります。

リモコンからカメラを操作するたびに、手順 2 で押した CAMERA SELECT ボタンが点灯します。

カメラを調節する

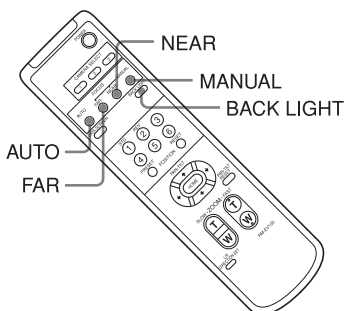

ピントを合わせる

自動でピントを調節するには

AUTO ボタンを押します。
自動的に画面中央部の被写体にピントが合います。

手動でピントを調節するには

MANUAL ボタンを押してから、FAR ボタンまたは NEAR ボタンで調節します。

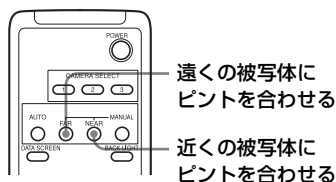

逆光を補正する

被写体の背後に光源があり、被写体が暗く映る場合など BACK LIGHT ボタンを押します。

解除するには、もう一度 BACK LIGHT ボタンを押します。

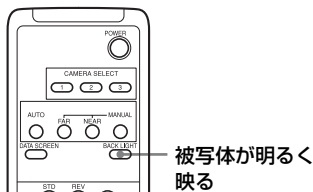

ご注意

BACK LIGHT ボタンは、EXPOSURE メニューの MODE を MANUAL に設定した場合無効となります。

カメラの状態を記憶させる—プリセット機能

カメラの向きや、ズーム、ピント調節、逆光補正の入切などを 6 種類まで記憶できます。

記憶できる設定項目については、「プリセット項目」(40 ページ)をご覧ください。

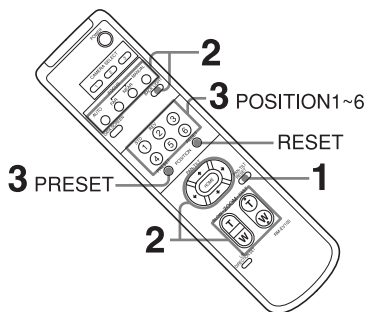

- 1 PAN-TILT RESET ボタンを押してパン・チルト位置をリセットする。
- 2 カメラの向き、ズーム、ピント、逆光補正を調節する。(25、26、27、28 ページ参照)
- 3 PRESET ボタンを押しながら、POSITION 1 ~ 6 ボタンの中から 1 つ選んで押す。

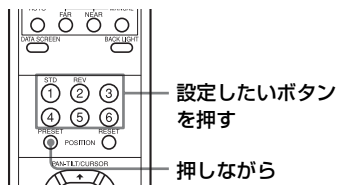

SYSTEM メニューで、DISPLAY INFO (22 ページ参照) を ON に設定しておくと、選んだ PRESET ボタンの番号「PRESET n: OK」が約 3 秒間表示されます。

記憶させた状態を呼び出すには

POSITION 1 ~ 6 ボタンの中から 1 つを選んで押します。

SYSTEM メニューで、DISPLAY INFO (22 ページ参照) を ON に設定しておくと、読み出した PRESET ボタンの番号「RECALL n: OK」が約 3 秒間表示されます。

記憶を消すには

RESET ボタンを押しながら、POSITION 1 ~ 6 ボタンの中から記憶を消したいボタンを選んで押します。

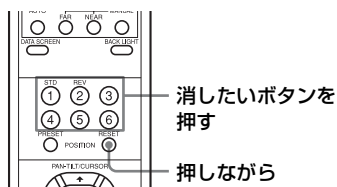

SYSTEM メニューで、DISPLAY INFO (22 ページ参照) を ON に設定しておくと、記憶を消した PRESET ボ

タンの番号「RESET n: OK」が約 3 秒間表示されます。

ご注意

- ・電源を入れたときは、POSITION 1 に記憶された設定内容で起動します。
- ・電源を一度切ってから再度入れたときに、電源を切る前のカメラの状態やパン・チルト位置を反映させたいときは、POSITION 1 に設定を記憶させてください。
- ・POSITION 1 への記憶設定、記憶消去は、他の POSITION よりも、2 秒程度時間が多くかかります。
- ・POSITION への記憶設定中または記憶消去中は、他の POSITION の記憶呼び出し、設定、消去はできません。
- ・メニュー表示中は、プリセットの登録／呼び出し／消去の操作はできません。メニューから抜けて通常画面に戻ってから操作してください。

設置する

警告



指示

設置は確実に

設置については、必ずお買い上げ店またはソニーのサービス窓口にご相談ください。

設置は、本機と取り付け金具を含む重量に充分耐えられる強度があることをお確かめください。十分な強度がないと、落下して、大けがの原因となります。

また、一年に一度は、取り付けがゆるんでいないかを点検してください。

デスクトップへ設置する

カメラ本体は、平らなところに置きます。

やむを得ず傾いたところに設置するときは、パン・チルト動作性能を保証するため、水平に対して $\pm 15^\circ$ 以内のところに設置し、落下防止処置を施してください。



ご注意

・持ち運ぶときは、カメラヘッド部を持たないでください。

・カメラヘッド部をパン方向やチルト方向へ手で回さないでください。故障の原因となります。

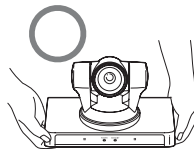
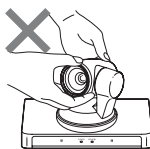
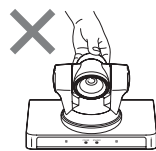
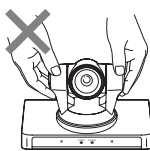

三脚に取り付ける

底面の三脚取り付け用ネジ穴に三脚を取り付けます。

三脚は、段差のない平面に取り付け、手でしっかり締め付けてください。

三脚取り付け用のネジは、次の規格のものを使用してください。

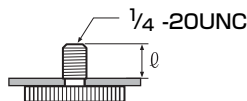

$l = 5.5 \text{ mm}$

警告

三脚用ネジによる固定は、高所への設置には使用しないでください。

固定用ネジを使って取り付ける

底面の取り付け用ネジ穴（M3）3箇所を使って固定します。M3 ネジは、次の規格のものを使用してください。ネジは、金具などの段差のない平面に取り付け、しっかり締めてください。

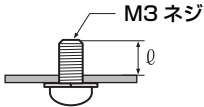

$\ell = 3 \text{ mm} \sim 5 \text{ mm}$

接続する

AC 電源への接続

付属の AC 電源アダプターと電源コードを使って、AC 電源へ接続します。

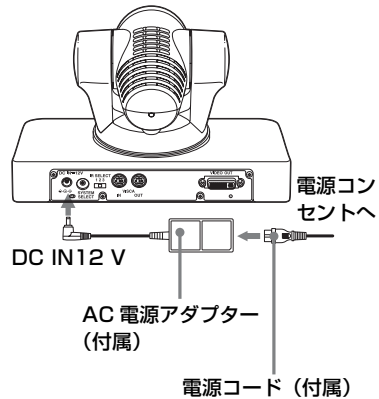

警告

本機は電源スイッチを備えていません。設置の際には、容易にアクセスできる固定配線内に専用遮断装置を設けるか、使用中に、容易に抜き差しできる、機器に近いコンセントに電源プラグを接続してください。

万一、異常が起きた際には、専用遮断装置を切るか、電源プラグを抜いてください。

コンピューターとの接続

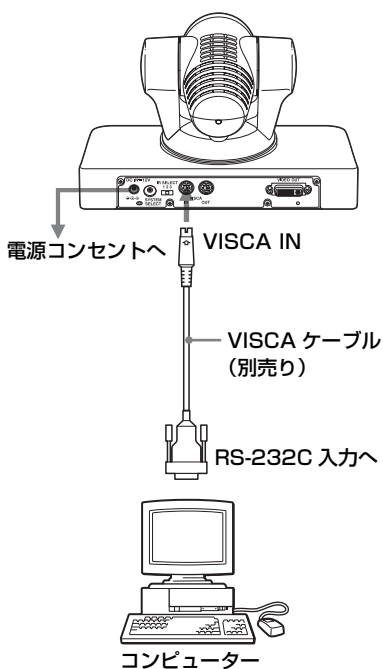

ご注意

VISCA ケーブル (RS-232C クロスタイプ) を接続すると、付属のリモコンの代わりにコンピューターでも操作できます。VISCA ケーブルについては、お買い上げ店にご相談ください。接続方法、コマンドリストについては、テクニカルマニュアルを参照してください。テクニカルマニュアルについては、お買い上げ店にお問い合わせください。

アナログコンポーネント入力端子を持つモニターなどとの接続

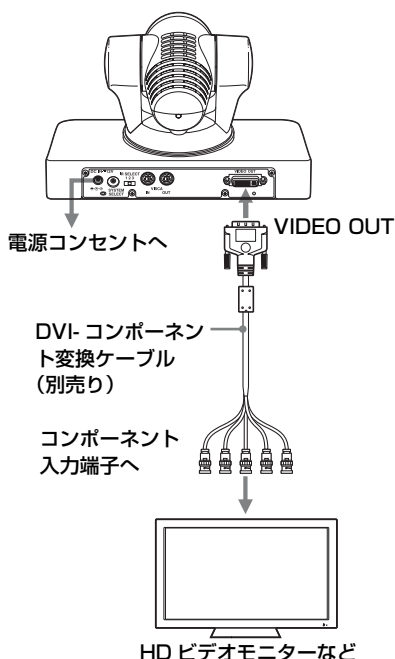

ご注意

HD モニターの仕様に合わせて、COLOR SYSTEM、VIDEO FORMAT、Sync 切り換えスイッチ (BOTTOM スイッチ 3) の設定をしてください。

アナログ RGB 入力端子を持つ モニターなどの接続

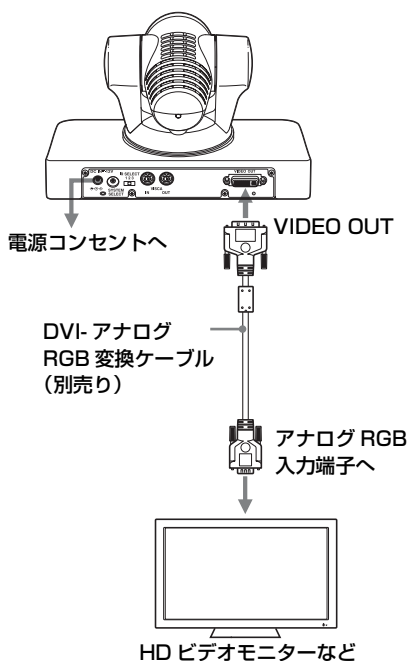

ご注意

HD モニターの仕様に合わせて、
COLOR SYSTEM、VIDEO
FORMAT、Sync 切り換えスイッチ
(BOTTOM スイッチ 3) の設定をして
ください。

DVI 入力端子を持つモニターな どとの接続

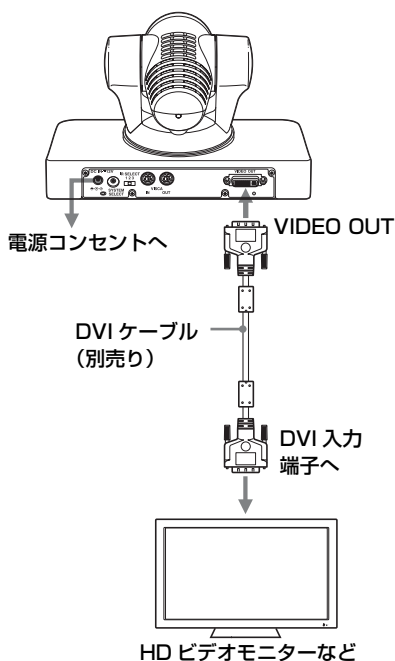

ご注意

- HD モニターの仕様に合わせて、
COLOR SYSTEM、VIDEO
FORMAT の設定をしてください。
- DVI ケーブルの性能によっては、ご
くまに画ノイズが発生することが
あります。特に、映像出力方式を
1920 × 1080p/59.94 または 1920 ×
1080p/50 にしてご使用の場合は、動
作が保証されているケーブルをご使
用ください。

メッセージ一覧

本機に表示されるメッセージは、以下のとおりです。必要に応じて次に示す処置を行ってください。

ランプ表示

ランプ	意味と対策
STANDBY ランプと POWER ランプが交互に ゆっくり点滅	この状態で本機を使用すると故障の原因になります。この場合は、STATUS メニューの PAGE4 に「COOLING FAN:NG」が表示されます。本機の電源を切り、お買い上げ店またはソニーのサービス窓口にご連絡ください。
STANDBY ランプと POWER ランプが点灯	SYSTEM SELECT スイッチが「出力なし」に設定されています (12 ページ)。

画面表示

メッセージ	意味と対策
CAUTION COOLING FAN STOPPED! (起動直後に表示)	この状態で本機を使用すると故障の原因になります。本機の電源を切り、お買い上げ店またはソニーのサービス窓口にご連絡ください。
PRESET n:OK (n はプリセットのポジション 番号 1 ~ 6)	POSITION 1 ~ 6 にカメラの状態を記憶させたときに約 3 秒間表示されます。
RECALL n:OK (n はリコールのポジション 番号 1 ~ 6)	POSITION 1 ~ 6 に記憶させた設定値を読み出したときに約 3 秒間表示されます。
RESET n:OK (n はリセットのポジション 番号 1 ~ 6)	POSITION 1 ~ 6 に記憶させた値をリセットしたときに約 3 秒間表示されます。
One Push WB:OP	ワンプッシュオートホワイトバランスが実行されているときに点滅表示されます。
One Push WB:OK	ワンプッシュオートホワイトバランスが正常に終了したときに点灯表示されます。
One Push WB:NG	ワンプッシュオートホワイトバランスが失敗したときに点滅表示されます。

故障かな？と思ったら

故障とお考えになる前に下記の項目をもう一度チェックしてみてください。それでも具合の悪いときは、ソニーのサービス窓口にご相談ください。

症状	原因	処置
電源が入らない。	AC 電源アダプターが DC IN 12 V 端子にしっかり接続されていない。	奥までしっかり差し込んでください。
	電源コードが AC 電源アダプターや電源コンセントにしっかり接続されていない。	奥までしっかり差し込んでください。
接続したビデオモニターに画像が出ない。	映像接続ケーブルが正しく接続されていない。	本機とビデオモニターの接続を確認してください。
	カメラの露出が正しく設定されていない。	EXPOSURE メニューで露出の設定を確認してください (19 ページ)。
	SYSTEM SELECT スイッチが正しく設定されていない。	本機の出力ビデオフォーマットとビデオモニターの入力ビデオフォーマットを確認してください。
	アナログコンポーネントで接続しているときに、モニターの仕様に合った Sync 付加の設定がされていない。	BOTTOM スイッチのスイッチ 3 の設定を変更してください (13 ページ)。
色再現が正常でない。	モニターの仕様に合った COLOR SYSTEM が設定されていない。	SYSTEM メニューの COLOR SYSTEM の設定を変更してください (23 ページ)。
	アナログ RGB で接続しているときに、モニターの仕様に合った Sync 付加の設定がされていない。	BOTTOM スイッチのスイッチ 3 の設定を変更してください (13 ページ)。
パン・チルト・ズームが動作しない。	カメラのメニューが表示されている。	付属のリモコンの DATA SCREEN ボタンを押してメニューを消してください。
	パン・チルト範囲が制限されている。	PAN TILT ZOOM メニューの PAN/TILT LIMIT の設定を変更してください (21 ページ)。
リモコンのボタンを押しても動作しない。	リモコンの CAMERA SELECT ボタンの番号と、カメラの IR SELECT スイッチの設定が違っている。	IR SELECT スイッチの設定と合った CAMERA SELECT ボタンを押してください (27 ページ)。

症状	原因	処置
コンピューターに接続しても VISCA 通信ができない。	コンピューターが正しく接続されていない。	本機とコンピューターの接続を確認してください。 カメラ底面の BOTTOM スイッチ (13 ページ) で VISCA 通信のボーレート (9,600 bps または 38,400 bps) が正しく設定されているか確認してください。 SYSTEM SELECT スイッチ (12 ページ) が、映像信号が出力される位置になっているかを確認してください。
どうしても動作しない。	—	電源コードのプラグをコンセントから抜き、しばらくしてからもう一度つないでみてください。

メニューの構成

本機のメニューは次のように構成されています。詳しい内容は、() 内のページをご覧ください。

各項目の初期設定値は、太字で示しています。

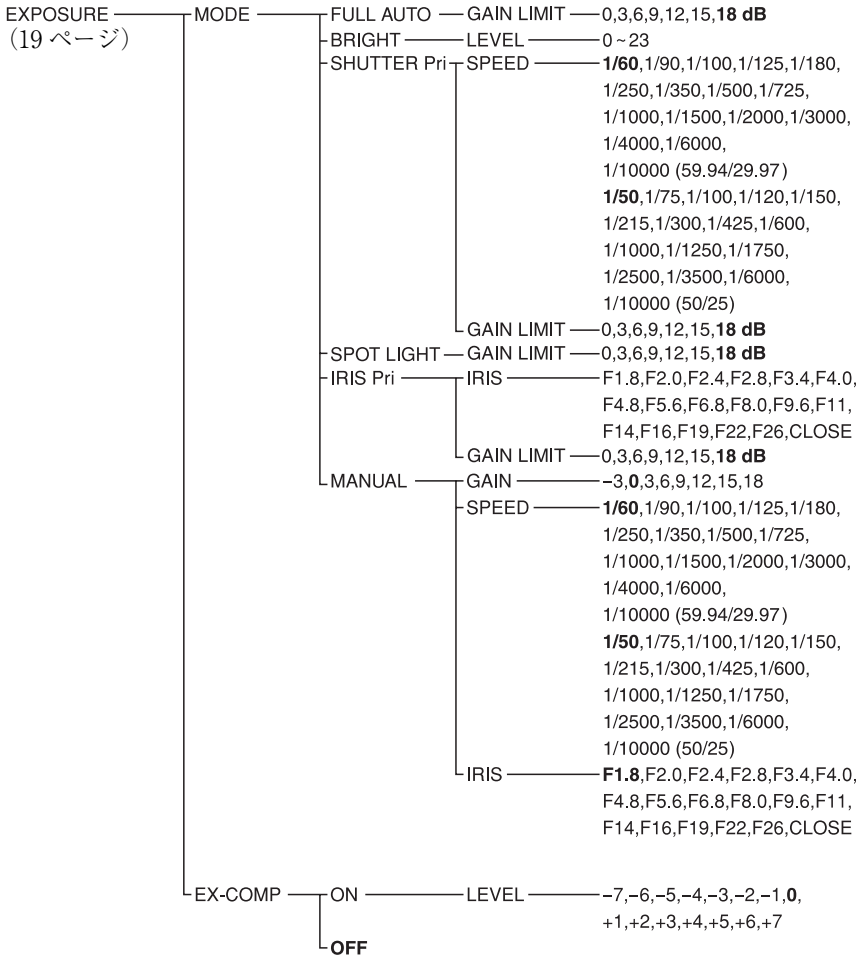

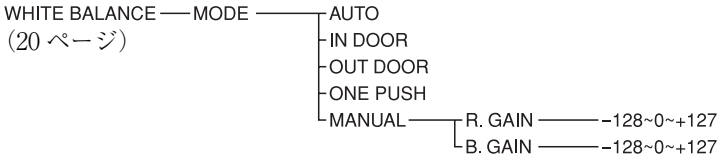

PICTURE — APERTURE — MIN,1,2,3,4,5,6,7,8,9,10,11,12,13,14,MAX
(21 ページ)

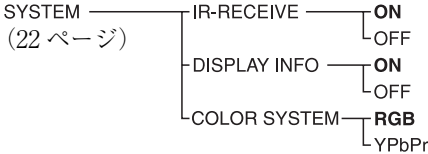
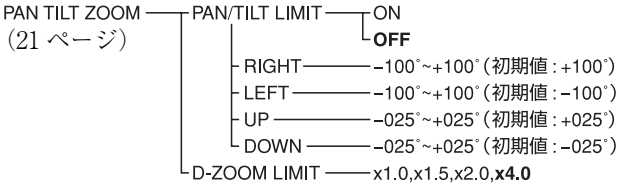

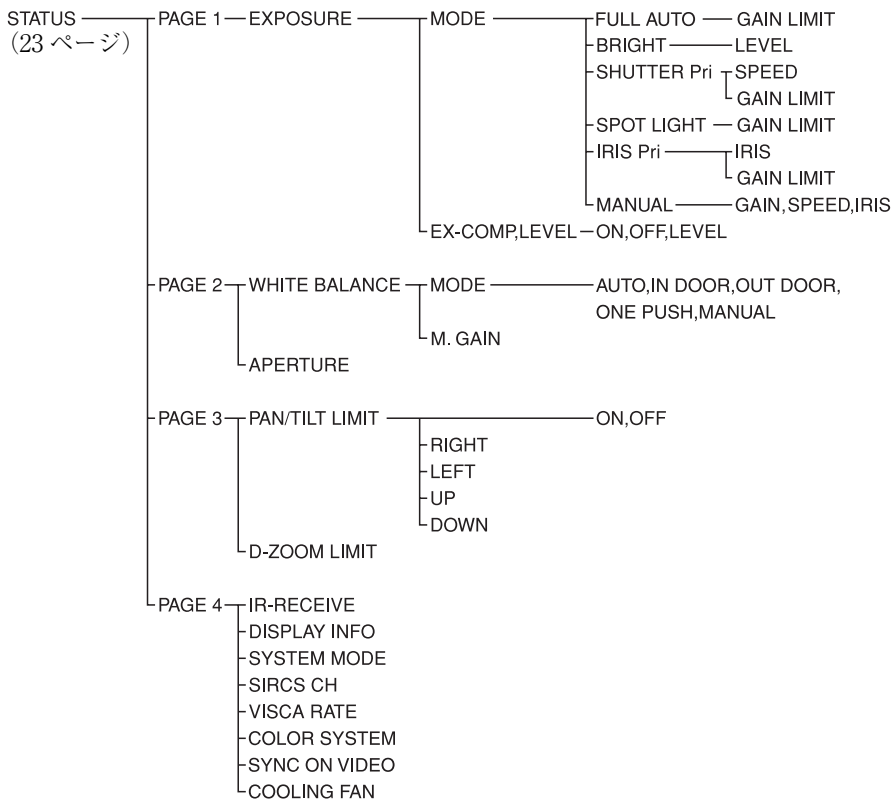

プリセット項目

カメラ内部のメモリーには、次の、付属のリモコンを使つての調整、およびメニューの設定項目が記憶されます。

リモコンを使つての調整

プリセットできる項目	プリセットポジション番号					
	1	2	3	4	5	6
パン・チルト位置	◎	○	○	○	○	○
ズーム位置	◎	○	○	○	○	○
フォーカス オート/マニュアル	◎	○	○	○	○	○
フォーカス位置	◎	○	○	○	○	○
逆光補正オン/オフ	◎	○	○	○	○	○

メニュー項目

プリセットできる項目	プリセットポジション番号					
	1	2	3	4	5	6
EXPOSURE MODE	◎	○	○	○	○	○
AE GAIN LIMIT	◎	×	×	×	×	×
SPEED	◎	○	○	○	○	○
IRIS	◎	○	○	○	○	○
GAIN	◎	○	○	○	○	○
BRIGHT LEVEL	◎	○	○	○	○	○
EX-COMP ON/OFF	◎	○	○	○	○	○
EX-COMP LEVEL	◎	○	○	○	○	○
WHITE BALANCE MODE	◎	○	○	○	○	○
MANUAL R/B GAIN	◎	○	○	○	○	○
ONE PUSH WB R/B Data	◎	×	×	×	×	×
APERTURE	◎	○	○	○	○	○
PAN/TILT LIMIT	◎	×	×	×	×	×
D-ZOOM LIMIT	◎	○	○	○	○	○
DISPLAY INFO	◎	×	×	×	×	×
COLOR SYSTEM	◎	×	×	×	×	×

- ◎ 電源を入れ直しても設定は保持されています。電源を入れると、カメラはポジション1に記憶されている設定内容で起動します。
- 電源を入れ直しても設定は保持されています。
- × 電源を入れ直すと、設定は消え、工場設定値になります。

下記の項目はメモリー（ポジション1）に記憶できますが、VISCA のみで設定可能です。

- ・ Focus Near Limit
- ・ IR Receive
- ・ IR Receive Return

VISCA コマンドリストについては、テクニカルマニュアルを参照してください。テクニカルマニュアルについては、お買い上げ店にお問い合わせください。

仕様

システム

映像信号	EVI-HD7V : 1920 × 1080p/ 59.94、1920 × 1080p/50、 1920 × 1080p/29.97、1920 × 1080p/25、1920 × 1080i/ 59.94、1920 × 1080i/50、 1280 × 720p/59.94、1280 × 720p/50、1280 × 720p/ 29.97、1280 × 720p/25、640 × 480p/59.94 (LB)、 VISCA CONTROL (SYSTEM SELECT スイッ チで切り換え) EVI-HD3V : 1280 × 720p/ 59.94、1280 × 720p/50、 1280 × 720p/29.97、1280 × 720p/25、640 × 480p/59.94 (LB)、VISCA CONTROL (SYSTEM SELECT スイッ チで切り換え)
同期方式	内部同期方式
映像素子	6 mm (1/3 型)、CMOS
レンズ	光学 10 倍、デジタル 40 倍 f = 3.4 mm ~ 33.9 mm、F1.8 ~ F2.1 水平画角 8° (TELE 端) ~ 70° (WIDE 端)
最至近撮影距離	100 mm (WIDE 端)
最低被写体照度	15 ルクス (F1.8) /50 IRE に て
シャッタースピード	1/50、1/60 ~ 1/10,000 秒
映像 S/N	50 dB

パン・チルト機能

水平 ± 100° 最大速度 : 300° / 秒
垂直 ± 25° 最大速度 : 125° / 秒

入出力端子

映像出力	COMPONENT (VIDEO OUT) : DVI-I 端子 Y : 1 Vp-p (同期付き、 75 Ω 終端時) Pb/Pr : ± 350 mVp-p (75 Ω 終端時) HD/VD Sync : 3.3 Vp-p DVI Digital VIDEO (VIDEO OUT) : DVI-I 端子
コントロール入/出力端子	VISCA IN : 8 ピンミニ DIN、 RS-232C VISCA OUT : 8 ピンミニ DIN、RS-232C
電源端子	JEITA type4 (DC IN 12 V 端 子)

その他

入力電圧	DC 12 V (DC 10.8 ~ 13 V)
消費電流	最大 2.2 A (DC 12 V 入力時)
動作温度	0 °C ~ 40 °C
保存温度	- 20 °C ~ + 60 °C
最大外形寸法	本体 : 250 × 152 × 135 mm (幅/高さ/奥行き) リモコン : 56 × 26 × 210 mm (幅/高さ/奥行き)
質量	本体 : 約 1.5 kg リモコン : 109 g
設置角度	水平に対して ± 15° 以内

付属品

AC 電源アダプター (1)

電源コード (1)

リモコン (1)

取扱説明書 (1)

注意

付属の電源コードは本機の専用品です。
他の機器には使用できません。

本機の仕様および外観は、改良のため
予告なく変更することがありますが、
ご了承ください。

この装置は、クラス A 情報技術装置
です。この装置を家庭環境で使用
すると電波妨害を引き起こすこと
があります。この場合には使用者が
適切な対策を講ずるよう要求され
ることがあります。

VCCI-A

お使いになる前に、必ず動作確認
を行ってください。故障その他に伴
う営業上の機会損失等は保証期間
中および保証期間経過後にかかわ
らず、補償はいたしかねますので
ご了承ください。

寸法図

上面

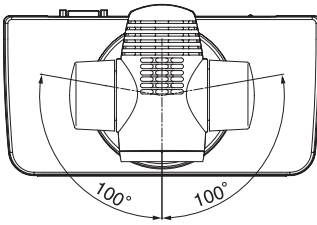

背面

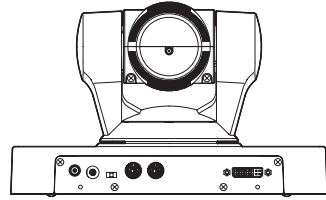

正面

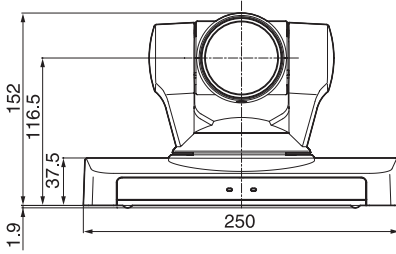

側面

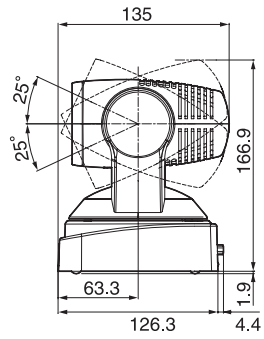

底面

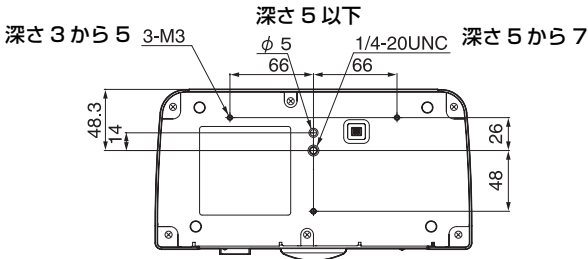

単位 : mm

端子のピン配列

VISCA IN 端子

(8ピンミニDIN、凹)

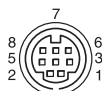

VISCA IN

ピン番号	機能
1	DTR IN
2	DSR IN
3	TXD IN
4	GND
5	RXD IN
6	GND
7	IR OUT (R) *
8	IR OUT (L) *

*ピン7、8のIR OUTは、底面のBOTTOMスイッチにて切り換え可能です。

VISCA OUT 端子

(8ピンミニDIN、凹)

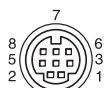

VISCA OUT

ピン番号	機能
1	DTR OUT
2	DSR OUT
3	TXD OUT
4	GND
5	RXD OUT
6	GND
7	未使用
8	未使用

VIDEO OUT 端子

(DVI 29ピン)

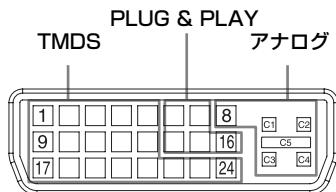

VIDEO OUT

ピン番号	機能
1	Data_2 -
2	Data_2 +
3	Shield (2, 4)
4	未使用
5	未使用
6	未使用
7	未使用
8	Analog Vertical Sync
9	Data_1 -
10	Data_1 +
11	Shield (1, 3)
12	未使用
13	未使用
14	Power_ + 5V
15	GND
16	Hot Plug
17	Data_0 -
18	Data_0 +
19	Shield (0, 5)
20	未使用
21	未使用
22	Shield Clock
23	Clock +
24	Clock -
C1	Analog Red/Pr *
C2	Analog Green/Y *
C3	Analog Blue/Pb *
C4	Analog Horizontal Sync
C5	Analog GND

*ピンC1、C2、C3の信号は、COLOR SYSTEMで切り換え可能です(23ページ)。

保証とアフターサービスについて

調子が悪いときはまずチェックを

この取扱説明書をもう一度ご覧になってお調べください。

保証期間と保証条件

本機の保証期間および保証条件は、販売地域（国内、海外）によって異なることがあります。お手数ですが、お買い上げ店にお問い合わせ、ご確認いただきますようお願い申し上げます。

Owner's Record

The model and serial numbers are located on the bottom. Record these numbers in the spaces provided below.

Refer to these numbers whenever you call upon your Sony dealer regarding this product.

Model No. _____ Serial No. _____

WARNING

To reduce the risk of fire or electric shock, do not expose this apparatus to rain or moisture.

To avoid electrical shock, do not open the cabinet. Refer servicing to qualified personnel only.

WARNING

This unit has no power switch. When installing the unit, incorporate a readily accessible disconnect device in the fixed wiring, or connect the power plug to an easily accessible socket-outlet near the unit. If a fault should occur during operation of the unit, operate the disconnect device to switch the power supply off, or disconnect the power plug.

WARNING

Using this unit at a voltage other than 120 V may require the use of a different line cord or attachment plug, or both. To reduce the risk of fire or electric shock, refer servicing to qualified service personnel.

IMPORTANT

The nameplate is located on the bottom.

For the customers in the U.S.A.

This equipment has been tested and found to comply with the limits for a Class A digital device, pursuant to part 15 of the FCC Rules. These limits are designed to provide reasonable protection against harmful interference when the equipment is operated in a commercial environment. This equipment generates, uses, and can radiate radio frequency energy and, if not installed and used in accordance with the instruction manual, may cause harmful interference to

radio communications. Operation of this equipment in a residential area is likely to cause harmful interference in which case the user will be required to correct the interference at his own expense.

You are cautioned that any changes or modifications not expressly approved in this manual could void your authority to operate this equipment.

All interface cables used to connect peripherals must be shielded in order to comply with the limits for a digital device pursuant to Subpart B of part 15 of FCC Rules.

This device complies with part 15 of the FCC Rules. Operation is subject to the following two conditions: (1) This device may not cause harmful interference, and (2) this device must accept any interference received, including interference that may cause undesired operation.

For the customers in Canada

This Class A digital apparatus complies with Canadian ICES-003.

For the customers in Europe, Australia and New Zealand

WARNING

This is a Class A product. In a domestic environment, this product may cause radio interference in which case the user may be required to take adequate measures. In the case that interference should occur, consult your nearest authorized Sony service facility.

For the customers in Europe

The manufacturer of this product is Sony Corporation, 1-7-1 Konan, Minato-ku, Tokyo, Japan.

The Authorized Representative for EMC and product safety is Sony Deutschland GmbH, Hedelfinger Strasse 61, 70327 Stuttgart, Germany.

This apparatus shall not be used in the residential area.

For the customers in the U.S.A.

SONY LIMITED WARRANTY - Please visit <http://www.sony.com/psa/warranty> for important information and complete terms and conditions of Sony's limited warranty applicable to this product.

For the customers in Canada

SONY LIMITED WARRANTY - Please visit <http://www.sonybiz.ca/solutions/Support.do> for important information and complete terms and conditions of Sony's limited warranty applicable to this product.

For the customers in Europe

Sony Professional Solutions Europe - Standard Warranty and Exceptions on Standard Warranty.

Please visit <http://www.pro.sony.eu/warranty> for important information and complete terms and conditions.

For the customers in Korea

SONY LIMITED WARRANTY - Please visit <http://bpeng.sony.co.kr/handler/BPAS-Start> for important information and complete terms and conditions of Sony's limited warranty applicable to this product.

AVERTISSEMENT

Afin de réduire les risques d'incendie ou d'électrocution, ne pas exposer cet appareil à la pluie ou à l'humidité.

Afin d'écartier tout risque d'électrocution, garder le coffret fermé. Ne confier l'entretien de l'appareil qu'à un personnel qualifié.

AVERTISSEMENT

Cet appareil ne possède pas d'interrupteur d'alimentation.

Lors de l'installation de l'appareil, incorporer un dispositif de coupure dans le câblage fixe ou brancher la fiche d'alimentation dans une prise murale facilement accessible proche de l'appareil.

En cas de problème lors du fonctionnement de l'appareil, enclencher le dispositif de

coupure d'alimentation ou débrancher la fiche d'alimentation.

IMPORTANT

La plaque signalétique se situe sous l'appareil.

Pour les clients au Canada

Cet appareil numérique de la classe A est conforme à la norme NMB-003 du Canada.

Pour les clients en Europe, Australie et Nouvelle-Zélande**AVERTISSEMENT**

Il s'agit d'un produit de Classe A. Dans un environnement domestique, cet appareil peut provoquer des interférences radio, dans ce cas l'utilisateur peut être amené à prendre des mesures appropriées.

Si des interférences se produisent, contactez votre service après-vente agréé Sony.

Pour les clients en Europe

Le fabricant de ce produit est Sony Corporation, 1-7-1 Konan, Minato-ku, Tokyo, Japon.

Le représentant autorisé pour EMC et la sécurité des produits est Sony Deutschland GmbH, Hedelfinger Strasse 61, 70327 Stuttgart, Allemagne.

Ne pas utiliser cet appareil dans une zone résidentielle.

Pour les clients au Canada**GARANTIE LIMITÉE DE SONY** -

Rendez-vous sur <http://www.sonybiz.ca/solutions/Support.do> pour obtenir les informations importantes et l'ensemble des termes et conditions de la garantie limitée de Sony applicable à ce produit.

WARNUNG

Um die Gefahr von Bränden oder elektrischen Schlägen zu verringern, darf dieses Gerät nicht Regen oder Feuchtigkeit ausgesetzt werden.

Um einen elektrischen Schlag zu vermeiden, darf das Gehäuse nicht geöffnet werden. Überlassen Sie Wartungsarbeiten stets nur qualifiziertem Fachpersonal.

WARNUNG

Dieses Gerät hat keinen Netzschalter. Beim Einbau des Geräts ist daher im Festkabel ein leicht zugänglicher Unterbrecher einzufügen, oder der Netzstecker muss mit einer in der Nähe des Geräts befindlichen, leicht zugänglichen Wandsteckdose verbunden werden. Wenn während des Betriebs eine Funktionsstörung auftritt, ist der Unterbrecher zu betätigen bzw. der Netzstecker abzuziehen, damit die Stromversorgung zum Gerät unterbrochen wird.

WICHTIG

Das Namensschild befindet sich auf der Unterseite des Gerätes.

Für Kunden in Europa, Australien und Neuseeland

WARNUNG

Dies ist eine Einrichtung, welche die Funk-Entstörung nach Klasse A besitzt. Diese Einrichtung kann im Wohnbereich Funkstörungen verursachen; in diesem Fall kann vom Betreiber verlangt werden, angemessene Maßnahmen durchzuführen und dafür aufzukommen. Sollten Funkstörungen auftreten, wenden Sie sich bitte an den nächsten autorisierten Sony-Kundendienst.

Für Kunden in Europa

Der Hersteller dieses Produkts ist Sony Corporation, 1-7-1 Konan, Minato-ku, Tokyo, Japan.
Der autorisierte Repräsentant für EMV und Produktsicherheit ist Sony Deutschland

GmbH, Hedelfinger Strasse 61, 70327 Stuttgart, Deutschland.

Dieser Apparat darf nicht im Wohnbereich verwendet werden.

Table of Contents

Getting Started

Precautions	51
Phenomena Specific to CMOS Image Sensors	52

Overview

Features	53
Supplied Accessories	53
Location and Functions of Parts and Controls	54
Camera	54
Remote Commander (supplied)	57

Adjusting and Setting with Menus

About On-Screen Menus.....	60
Main Menu	60
Setting Menus	60
Control Button Display Section	60
Operating the Camera Using Menus	61
EXPOSURE Menu	63
WHITE BALANCE Menu	64
PICTURE Menu	64
PAN TILT ZOOM Menu	65
SYSTEM Menu	66
STATUS Menu	67

Operation Using the Supplied Remote Commander

Before Operating.....	68
Turning on the Power	68
Pan/Tilt and Zoom Operation	69

Panning and Tilting	69
Zooming	70
Operating Multiple Cameras with the Remote Commander	71
Adjusting the Camera	71
Focusing on a Subject	71
Shooting with Back Lighting	71
Storing the Camera Settings in Memory — the Presetting Feature	72

Installation and Connection

Installing the Camera.....	74
Installing the Camera on a Desk	74
Attaching the Camera to a Tripod	74
Installing the Camera Using the M3 Fixing Screw Holes	74
Connections	75
Connecting to an AC Outlet	75
Connecting a Computer	75
Connecting a Video Monitor, etc., Equipped with an Analog Component Input Connector	76
Connecting a Video Monitor, etc., Equipped with an Analog RGB Input Connector	76
Connecting a Video Monitor, etc., Equipped with a DVI Input Connector	77

Appendix

Message List.....	78
Troubleshooting.....	79
Menu Configuration	81
Preset Items	84
Specifications	86

Precautions

Operating or storage location

Operating or storing the camera in the following locations may cause damage to the camera:

- Extremely hot or cold places (Operating temperature: 0 °C to 40 °C [32 °F to 104 °F])
- Exposed in direct sunlight for a long time, or close to heating equipment (e.g., near heaters)
- Close to sources of strong magnetism
- Close to sources of powerful electromagnetic radiation, such as radios or TV transmitters
- Locations subject to vibration or shock

Ventilation

To prevent heat buildup, do not block air circulation around the camera.

Transportation

When transporting the camera, repack it as originally packed at the factory or in materials equal in quality.

Cleaning the main unit

- When the body of the camera is dirty, clean it with a soft cloth that is soaked with a diluted neutral detergent and tightly wrung. Then finish with a dry cloth.
- Do not use any type of solvents, which may damage the finish.
- When you use a chemical cloth, follow its instructions.
- Do not sprinkle volatile matter such as pesticide over your camera nor allow rubber or vinyl to come in contact with the camera for a long period of time. Doing so may damage the finish.

Replacing the batteries of the Remote Commander

If the remote commander does not operate from a long distance, the batteries may be worn out. Replace the batteries with new ones (AA × 2).

Maintenance

The camera mechanism may cause abnormal noise due to wear and lubrication loss after a long period of use. To maintain optimum performance, we recommend periodical maintenance. If abnormal noise occurs, consult your Sony dealer.

Note on laser beams

Laser beams may damage the CMOS. If you shoot a scene that includes a laser beam, be careful not to let a laser beam become directed into the CMOS of the camera.

Phenomena Specific to CMOS Image Sensors

The following phenomena that may appear in images are specific to CMOS (Complementary Metal Oxide Semiconductor) image sensors. They do not indicate malfunctions.

White flecks

Although the CMOS image sensors are produced with high-precision technologies, fine white flecks may be generated on the screen in rare cases, caused by cosmic rays, etc. This is related to the principle of CMOS image sensors and is not a malfunction.

White flecks tend to be seen particularly in the following cases:

- during operation at a high environmental temperature
- when you have raised the gain (sensitivity)

This phenomena may be improved by turning the camera off and then on again.

Aliasing

When fine patterns, stripes, or lines are shot, they may appear jagged or flicker.

Features

CMOS camera with high image quality

The CMOS image sensor allows high-definition shooting with superior picture quality.

Silent, high-speed pan and tilt action

By adopting the DD motor mechanism, in addition to high-speed pan/tilt action, improvement of the noise reduction mechanism lets you use the camera for a variety of purposes.

Video format compatible with 60/50 Hz progressive scan

The EVI-HD7V camera allows you to shoot moving objects in Full HD progressive scan for high-resolution image output. The EVI-HD7V also allows output in the interlaced format used in HDTV broadcasts. Including 59.94 Hz and 50 Hz frequencies, the EVI-HD7V camera is compatible with a total of 11 video formats, while the EVI-HD3V is compatible with a total of 5 video formats.

DVI-I video output

The DVI-I (VIDEO OUT) connector supports both digital and analog output.

VISCA camera protocol supported

The camera is equipped with an RS-232C communication interface. You can select the baud rate of either 38,400 bps or 9,600 bps. This allows you to remotely control the camera at a high communication speed.

Supplied Accessories

When you unpack, check that all the supplied accessories are included.

Camera (1)

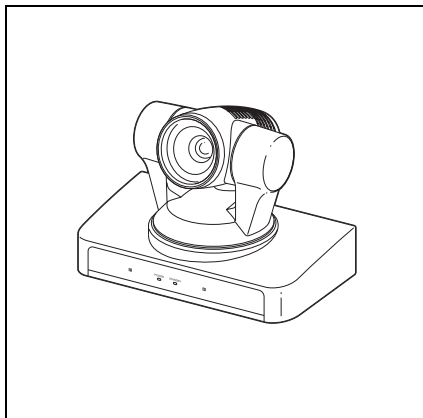

AC power adaptor (1)

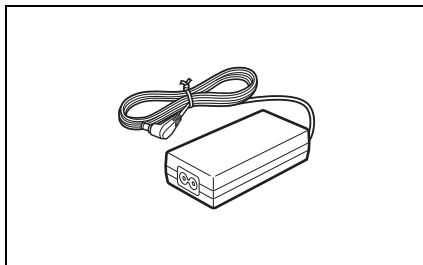

AC power cord (1)

USA and Canadian model

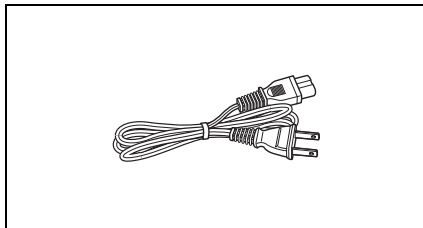

European model

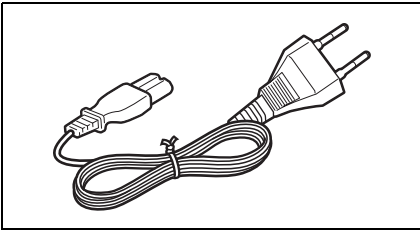

Remote commander (1)

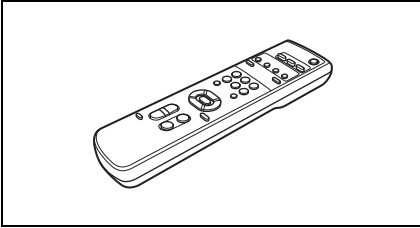

Operating Instructions (1)

Location and Functions of Parts and Controls

Camera

Front

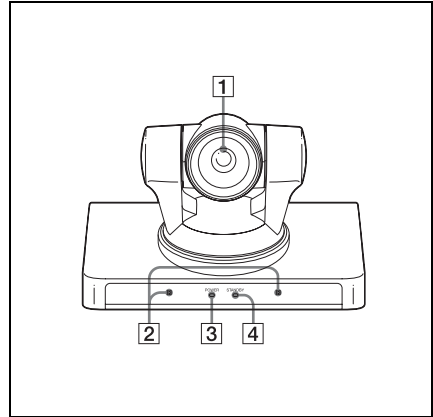

1 Lens

This is a 10-magnification optical zoom lens.

2 Remote sensors

These are sensors for the supplied remote commander.

3 POWER lamp

Lights when the camera is connected to an AC outlet using the supplied AC power adaptor and AC power cord. Flashes in green when the camera receives an operation command from the supplied remote commander.

4 STANDBY lamp

Lights when the camera is turned off using the remote commander.

Rear

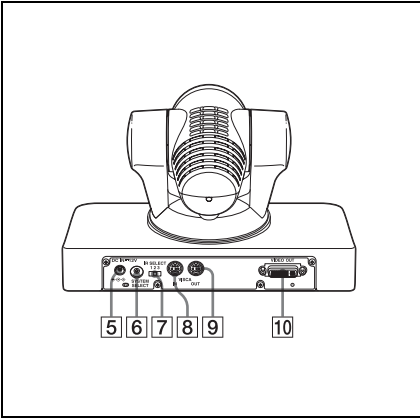

- 5 DC IN 12 V connector**
Connect the supplied AC power adaptor.
- 6 SYSTEM SELECT switch**
Used for selecting the video format of the signal to be output from the VIDEO OUT connectors.
For details, see “Setting of the SYSTEM SELECT switch” (page 55).
- 7 IR SELECT switch**
Select the camera number when you operate multiple cameras with the same remote commander.
- 8 VISCA IN connector**
Connect to a computer via an RS-232C interface. When you connect multiple cameras, connect it to the VISCA OUT connector of the previous camera in the daisy chain connection.
- 9 VISCA OUT connector**
When you connect multiple cameras, connect it to the VISCA IN connector of the next camera in the daisy chain connection.
- 10 VIDEO OUT connector**
Supplies the images as an analog component signal. Digital signals are also output from this connector.

Bottom

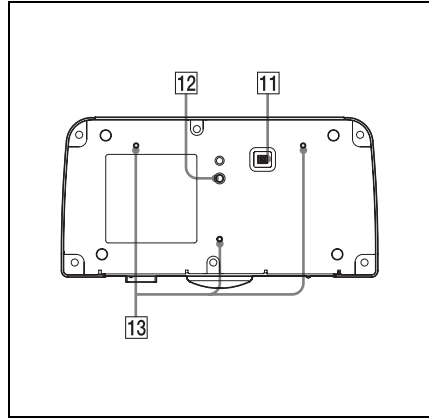

- 11 BOTTOM switches**
Used for RS-232C baud rate selection, turning the remote control signal output on/off, and selecting whether to add sync.
For details, see “Setting of the BOTTOM switches” (page 57).
- 12 Tripod screw holes (1/4-20UNC)**
When you install the camera to a tripod, secure the tripod to these screw holes.
- 13 Fixing screw holes (M3)**
Used for fixing the camera to a fitting using M3 screws.

Setting of the SYSTEM SELECT switch

This switch allows you to select the video format of the signal to be output from the VIDEO OUT connectors.

Notes

- Be sure to set this switch before you turn on the power of the camera. You can also set this switch in the standby mode of the camera. After completing the setting, turn on the power of the camera by connecting it to an AC outlet using the supplied AC power adaptor and AC power cord, or by using the VISCA command. When you set this switch in the standby mode, press the POWER switch of the remote commander. This switch setting becomes effective.

- Be sure to use a Phillips-head screwdriver when changing the switch position. If you use a tool other than the designated screwdriver, the crossed groove may be damaged.
- This camera does not include a function that automatically selects video output signals based on the DVI monitor's resolution. Be sure to configure settings based on the monitor manually.
- HDTV video signal outputs display without distortion on monitors with 16:9 aspect ratios.

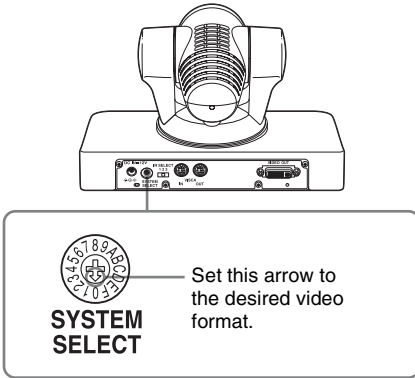

Switch position	Video format	EVI-HD7V support	EVI-HD3V support	
8	1920×1080p /50	Yes	No	50 Hz system
9	1920×1080p /25	Yes	No	
A	1920×1080i /50	Yes	No	
B	1280×720p/50	Yes	Yes	
C	1280×720p/25	Yes	Yes	
D	No output	–	–	–
E	No output	–	–	–
F	No output	–	–	–

Yes: Outputs the image signal.

No: Does not output the image signal.

LB: Abbreviation of LETTER BOX. A video signal with the 16:9 aspect ratio is output by adding a blank area (no signal, black) top and bottom to display the image without distortion on a monitor that uses the 4:3 aspect ratio.

Notes

- If the switch position is set to “no output,” the POWER lamp and STANDBY lamp will both remain lit. In such cases, control via the remote commander and VISCA commands is disabled.
- The VISCA CONTROL switch position allows you to configure the video format via external communication. However, video output will take longer compared to other switch positions.

For detailed information, refer to the Technical Manual of the camera. For details on obtaining a Technical Manual, consult your Sony dealer.

Switch position	Video format	EVI-HD7V support	EVI-HD3V support	
0	1920×1080p /59.94	Yes	No	59.94 Hz system
1	1920×1080p /29.97	Yes	No	
2	1920×1080i /59.94	Yes	No	
3	1280×720p/59.94	Yes	Yes	
4	1280×720p/29.97	Yes	Yes	
5	640×480p/59.94(LB)	Yes	Yes	
6	No output	–	–	
7	VISCA CONTROL	Yes	Yes	–

Setting of the BOTTOM switches

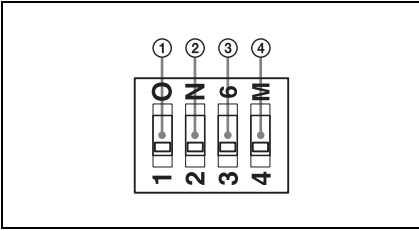

① Switch 1 (infrared remote commander signal output switch)

Set to ON to enable output of the receiver signals, that are transmitted from the remote commander, from the VISCA IN connector (page 88), or set it to OFF to disable the output.

② Switch 2 (Communication baud rate selector)

Set to ON for 38,400 bps, or OFF for 9,600 bps.

Note

Set the communication baud rate before turning on the power. If you set the communication baud rate after turning on the power, the setting is ignored.

③ Switch 3 (sync switch)

Select whether to add sync to the analog video signals output from the VIDEO OUT connector. Use this when analog input monitors are connected. In particular, add sync during non-HD/-VD connections.

④ Switch 4 (Not used)

Be sure to set this switch to OFF.

Remote Commander (supplied)

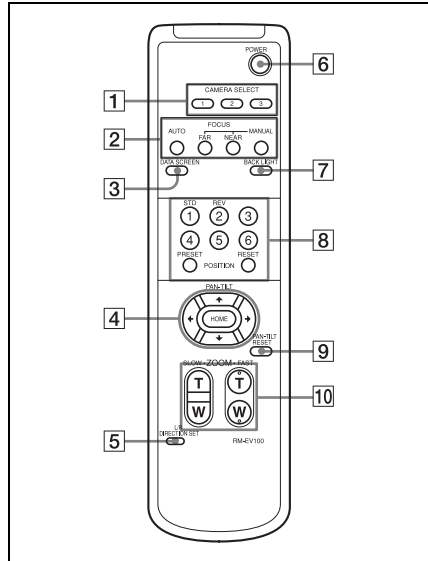

① CAMERA SELECT buttons

Press the button corresponding to the camera you want to operate with the remote commander.

The camera number can be set using the IR SELECT switch on the rear of the camera.

Note

If two or more cameras are adjacent and have the same camera number, they are operated simultaneously with the same remote commander. When you install the cameras close to each other, set different camera numbers.

For the camera number setting, see “Operating Multiple Cameras with the Remote Commander” (page 71).

② FOCUS buttons

Used for focus adjustment.

Press the AUTO button to adjust the focus automatically. To adjust the focus manually, press the MANUAL button, and adjust it with the FAR and NEAR buttons.

Note

Press the MANUAL button and adjust the focus manually when shooting the following objects.

- White walls and other objects without contrast
- Objects behind glass
- Objects with horizontal stripes
- Objects on which bright lights are cast or reflected
- Nightscapes and other dark objects with blinking lights
- Lit objects shot with darkened exposure adjustment or exposure compensation settings

3 DATA SCREEN button

Press this button to display the main menu. Press it again to turn off the menu. If you press the button when a lower-level menu is selected, the display goes back to a higher-level menu.

Note

Pan/tilt operations are disabled when the menu is displayed.

4 PAN-TILT buttons

Press the arrow buttons to perform panning and tilting. Press the HOME button to face the camera back to the front. When the menu is displayed, use \uparrow or \downarrow to select the menu items and \leftarrow or \rightarrow to change the set values. The selected setting menu is displayed, by pressing the HOME button when the main menu is displayed.

5 L/R DIRECTION SET button

Hold down this button and press the REV button to change the direction of the camera movement opposite to that indicated by the arrow of the \leftarrow/\rightarrow buttons. To reset the direction of the camera movement, press the STD button while holding down this button.

6 POWER switch

Press this button to turn on/off the camera when the camera is connected to an AC outlet.

7 BACK LIGHT button

Press this button to enable the backlight compensation. Press it again to disable the backlight compensation.

8 POSITION buttons

Hold down the PRESET button and press button 1 to 6 to store the current camera direction, zooming, focus adjustment and backlight compensation in the memory of the pressed number button.

To erase the memory contents, hold down the RESET button and press button 1 to 6.

9 PAN-TILT RESET button

Press this button to reset the pan/tilt position.

10 ZOOM buttons

Use the SLOW button to zoom slowly, and the FAST button to zoom quickly.

Press the T (telephoto) side of the button to zoom in, and the W (wide angle) side to zoom out.

To install batteries

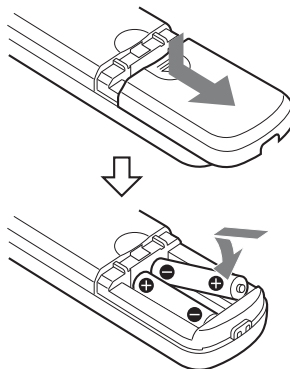

Two R6 (size AA) batteries
(not supplied)

CAUTION

- To avoid risk of explosion, use R6 (size AA) manganese or alkaline batteries.
- Danger of explosion if battery is incorrectly replaced.
Replace only with the same or equivalent type recommended by the manufacturer.
When you dispose of the battery, you must obey the law in the relative area or country.



ATTENTION

Il y a danger d'explosion s'il y a remplacement incorrect de la batterie. Remplacer uniquement avec une batterie du même type ou d'un type équivalent recommandé par le constructeur. Lorsque vous mettez la batterie au rebut, vous devez respecter la législation en vigueur dans le pays ou la région où vous trouvez.

VORSICHT

Explosionsgefahr bei Verwendung falscher Batterien. Batterien nur durch den vom Hersteller empfohlenen oder einen gleichwertigen Typ ersetzen. Wenn Sie die Batterie entsorgen, müssen Sie die Gesetze der jeweiligen Region und des jeweiligen Landes befolgen.

About On-Screen Menus

You can change various settings, such as shooting conditions and system setup of the camera, while observing menus displayed on a connected monitor.

This section explains how to read the on-screen menus before starting menu operations.

For the overall menu configurations, see “Menu Configuration” (page 81).

Note

You cannot perform pan/tilt operations while the menu is displayed.

Main Menu

To display the main menu, press the DATA SCREEN button on the supplied remote commander.

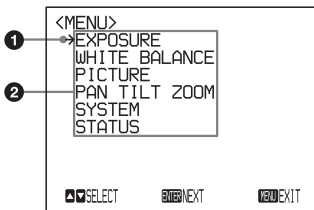

1 Cursor

Selects a setting menu.
Move the cursor up or down by pressing the **▲** or **▼** button on the remote commander.

2 Menu items

To display a setting menu, select one using the **▲** or **▼** button on the remote commander and press the HOME button on the remote commander.

Setting Menu

The setting menu selected on the main menu is displayed.

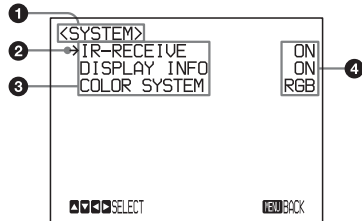

1 Setting menu

The name of the setting menu currently selected is displayed here.

2 Cursor

Selects a setting item.
Move the cursor up or down by pressing the **▲** or **▼** button on the remote commander.

3 Setting items

The setting items for this setting menu are displayed.
Select the setting item using the **▲** or **▼** button on the remote commander.

4 Set value

The currently set values are displayed.
To change a set value, use the **◀** or **▶** button on the remote commander.

For the default value of each setting item, see “Menu Configuration” (page 81).

Control Button Display Section

Names of buttons displayed on the monitor are different from buttons on the remote commander to be used.
Use the proper buttons on the remote commander, referring to the following pictures.

Main menu

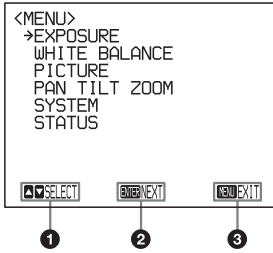

- 1 Indicates that you should use the \uparrow or \downarrow button on the remote commander to select the setting menu.
- 2 Indicates that you can move to the next layer (setting menu) by pressing the HOME button.
- 3 Indicates that you can return to the normal display by pressing the DATA SCREEN button.

Setting menu

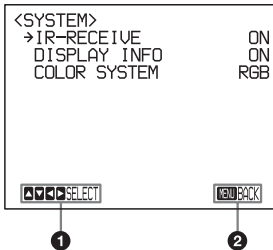

- 1 Indicates that you can select the setting item by using the \uparrow or \downarrow button and you can change the set value by using the \leftarrow or \rightarrow button.
- 2 Indicates that you can return to the main menu by pressing the DATA SCREEN button.

Operating the Camera Using Menus

This section explains how to perform operations using the supplied remote commander.

For details on each menu, see page 63 to page 67.

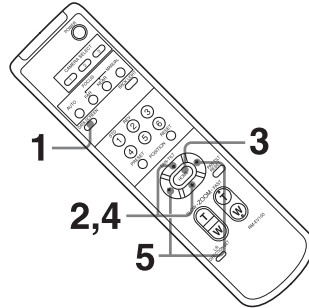

- 1 Press the DATA SCREEN button. The main menu appears.

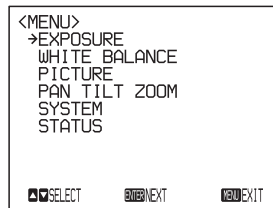

- 2 Move the cursor to the menu item to be set by pressing the **▲** or **▼** button.
- 3 Press the HOME button.
The selected menu appears.

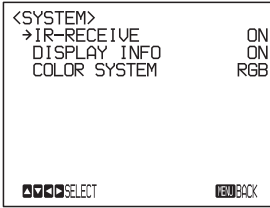

To return to the normal display

Press the DATA SCREEN button when the main menu is displayed.

- 4 Move the cursor to the setting item to be changed by pressing the **▲** or **▼** button.
- 5 Change the value by pressing the **◀** or **▶** button.

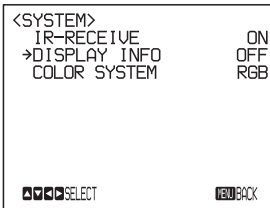

Note

When you are operating the menu using the supplied remote commander, you cannot set IR-RECEIVE in the SYSTEM menu to OFF. To set IR-RECEIVE to OFF, use the appropriate VISCA command.

For detailed information on how to connect and VISCA command list, refer to the Technical Manual of the camera. For details on obtaining a Technical Manual, consult your Sony dealer.

To return to the main menu

Press the DATA SCREEN button.

EXPOSURE Menu

The EXPOSURE menu is used to set the items related to the exposure.

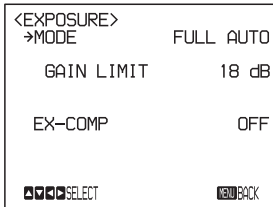

MODE (exposure mode)

FULL AUTO: The exposure is adjusted automatically using the sensitivity, electronic shutter speed, and iris.

BRIGHT: Adjust the brightness level (LEVEL) manually.

SHUTTER Pri: Shutter Priority mode. The exposure is adjusted automatically using the sensitivity and iris. Adjust the electronic shutter speed (SPEED) manually.

SPOT LIGHT: Allows exposure adjustment at darker levels if a portion of the object to be shot is illuminated.

IRIS Pri: Iris Priority mode. The exposure is adjusted automatically using the sensitivity and electronic shutter speed. Adjust the iris (IRIS) manually.

MANUAL: Adjust the sensitivity (GAIN), electronic shutter speed (SPEED) and iris (IRIS) manually.

When you select one from among the various exposure modes, some of the following setting items that are required for the selected mode appear.

GAIN: Select the gain from among the following:

-3, 0, 3, 6, 9, 12, 15, 18 dB

SPEED: Select the electronic shutter speed from among the following:

For the 59.94/29.97 video format:

1/60, 1/90, 1/100, 1/125, 1/180, 1/250, 1/350, 1/500, 1/725, 1/1000, 1/1500, 1/2000, 1/3000, 1/4000, 1/6000, 1/10000 sec.

For the 50/25 video format:

1/50, 1/75, 1/100, 1/120, 1/150, 1/215, 1/300, 1/425, 1/600, 1/1000, 1/1250, 1/1750, 1/2500, 1/3500, 1/6000, 1/10000 sec.

IRIS: Select the iris from among the following:

CLOSE, F26, F22, F19, F16, F14, F11, F9.6, F8.0, F6.8, F5.6, F4.8, F4.0, F3.4, F2.8, F2.4, F2.0, F1.8

LEVEL: Select the brightness level from among 0 to 23.

GAIN LIMIT: Select the upper limit of the gain rise in FULL AUTO, SHUTTER Pri, SPOT LIGHT, and IRIS Pri modes. Select from among 0, 3, 6, 9, 12, 15, or 18 dB.

EX-COMP (exposure compensation)

When MODE is set to one of FULL AUTO, SHUTTER Pri, SPOT LIGHT or IRIS Pri, set this item to ON to enable exposure compensation.

When you set EX-COMP to ON, LEVEL appears and you can select the exposure compensation level from among the following:

-7, -6, -5, -4, -3, -2, -1, 0, +1, +2, +3, +4, +5, +6, +7

If you set the level to 0, exposure compensation will be disabled. Level +7 is the brightest and -7 is the darkest compensation value.

When EX-COMP is set to OFF, exposure compensation does not function.

WHITE BALANCE Menu

The WHITE BALANCE menu is used to select the white balance mode.

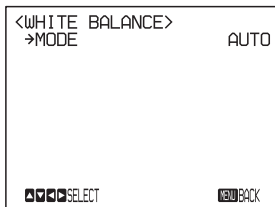

MODE (white balance mode)

Select the white balance mode from among the following:

AUTO, INDOOR, OUTDOOR, ONE PUSH, MANUAL

When you select MANUAL, R.GAIN (red gain) and B. GAIN (blue gain) appear. You can select each item in the range from -128 to +127.

When you select the ONE PUSH mode

Perform the following operation.

- 1 Zoom in on a white subject in the center of the screen.
- 2 Press the HOME button of the supplied remote commander.
The one-push white balance adjustment is activated.

When DISPLAY INFO (page 66) is set to ON on the SYSTEM menu, the result of the white balance adjustment is displayed on the monitor.

PICTURE Menu

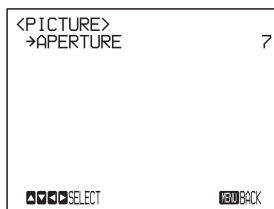

APERTURE (aperture compensation)

Select the aperture compensation level from among MIN, 1 to 14 and MAX.

PAN TILT ZOOM Menu

The PAN TILT ZOOM menu is used to select the pan/tilt/zoom mode.

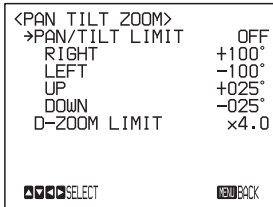

PAN/TILT LIMIT

When you set PAN/TILT LIMIT to ON, you can select the limit of pan/tilt operation.

You can select the following values:

RIGHT: +100° to -100°, selectable with an interval of 1°

LEFT: -100° to +100°, selectable with an interval of 1°

UP: +25° to -25°, selectable with an interval of 1°

DOWN: -25° to +25°, selectable with an interval of 1°

Setting the range of LEFT/RIGHT movement

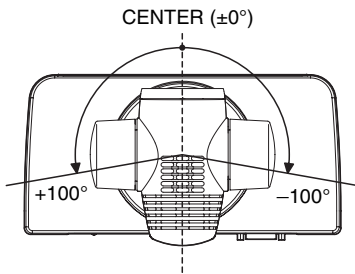

Note

The limit of pan/tilt operation becomes effective promptly after you set the range of PAN/TILT LIMIT. When you want to make the camera start with the ranges set, before

turning off the power, store those values in POSITION 1.

For details, see “Storing the Camera Settings in Memory — the Presetting Feature” (page 72).

Setting the range of UP/DOWN movement

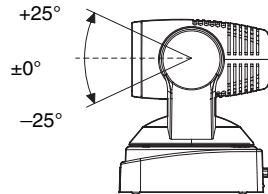

Note

When you turn the camera to the right or left beyond the 25° with the camera pointed downward by 25°, the camera may be caught on the lens, depending on the zoom position of the lens.

D-ZOOM LIMIT (digital zoom limit)

You can select the magnification of the electronic zoom from among ×4, ×2, or ×1.5. When you select ×1, digital zoom does not operate. Only the optical zoom operates. The electronic zoom (×4, ×2 or ×1.5) operates after the optical zoom (×10), giving ×40 zooming as a maximum.

SYSTEM Menu

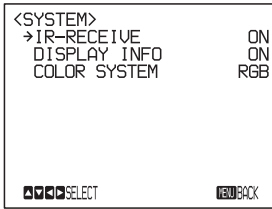

IR-RECEIVE (infrared signal reception)

When this is set to OFF, the camera does not receive the signal from the supplied remote commander.

Be sure to keep it set to ON when you use the supplied remote commander.

Note

You cannot set IR-RECEIVE to OFF when you operate the menu using the supplied remote commander. To set it to OFF, use the appropriate VISCA command.

For detailed information on how to connect and VISCA command list, refer to the Technical Manual of the camera. For details on obtaining a Technical Manual, consult your Sony dealer.

DISPLAY INFO

When this item is set to ON, the message automatically appears for about 3 seconds on the monitor screen, when you perform the following operations using the supplied remote commander.

Message	When
RESET n : OK ("n" is a reset position number between 1 and 6)	You have reset the camera settings stored in POSITION 1 to 6 to the default settings.
One push WB : OP	During the white balance adjustment in the ONE PUSH white balance mode, the message blinks on the screen.
One push WB : OK	When the white balance adjustment has been done correctly in the ONE PUSH white balance mode, the message is lit on the screen.
One push WB : NG	When the white balance adjustment has failed in the ONE PUSH white balance mode, the message blinks on the screen.

COLOR SYSTEM

Select the color format for video output from the VIDEO OUT connector.

Select from RGB or YPbPr based on the specifications of the monitor connected.

Message	When
PRESET n : OK ("n" is a preset position number between 1 and 6)	You have stored the camera settings to POSITION 1 to 6.
RECALL n : OK ("n" is a recall position number between 1 and 6)	You have recalled the camera settings stored in POSITION 1 to 6.

STATUS Menu

The STATUS menu is used to display the settings selected with the menus.

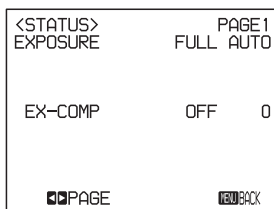

The STATUS menu consists of PAGE1 to PAGE4. This menu only displays the current menu settings, and you cannot change them with this menu.

PAGE1: Shows the settings selected with the EXPOSURE menu.

PAGE2: Shows the settings selected with the PICTURE menu and the WHITE BALANCE menu.

PAGE3: Shows the settings selected with the PAN TILT ZOOM menu.

PAGE4: Shows the settings selected with the SYSTEM menu and the currently selected video output format, remote commander channel, VISCA communication baud rate, COLOR SYSTEM, SYNC ON VIDEO, and cooling fan status.

Note

SYNC TYPE of the SYSTEM menu appears only when you select the video format for the HD signal output using the SYSTEM SELECT switch on the camera.

The current video format and the VISCA baud rate communication for the camera are displayed. Even if you change the settings after turning on the power, those settings are ignored and are not changed on the display.

Before Operating

Before operating the camera, check that the camera and peripheral devices are properly installed and connected.

For details, see “Setting of the SYSTEM SELECT switch” (page 55), “Installing the Camera” (page 74) and “Connections” (page 75).

Notes

- The supplied remote commander may not work correctly near the inverter lighting fixtures. In such a case, try to install the camera far from the inverted luminaire.
- You can check whether or not the installed location is good for the usage of the remote commander.

For detailed information on how to check, refer to the Technical Manual. For details on obtaining a Technical Manual, consult your Sony dealer.

Turning on the Power

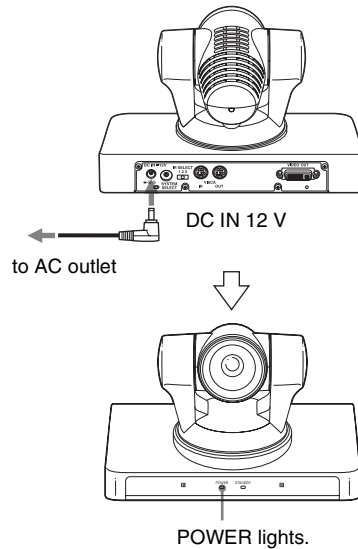

- 1** Connect the camera to an AC outlet using the supplied AC power adaptor and power cord.

The power is turned on and the POWER lamp lights.

The camera will automatically pan and tilt and be reset to the position stored in POSITION 1 (Pan/tilt reset action).

- 2** Turn on the peripheral devices.

To turn on/off the camera using the remote commander

As long as the camera is connected to an AC outlet, you can turn the camera on or off with the POWER switch on the remote commander.

When you turn the power off using the remote commander, the POWER lamp turns

off and the STANDBY lamp lights on the camera.

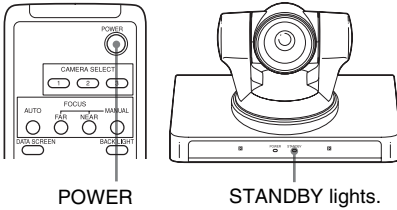

Pan/Tilt and Zoom Operation

Panning and Tilting

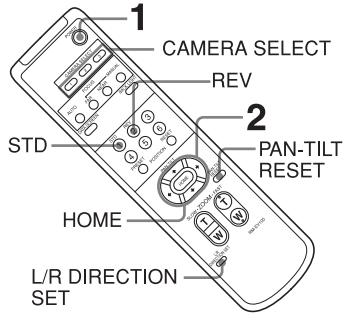

- 1** Press the POWER switch.
The camera will turn on and perform the pan/tilt reset operation automatically.
- 2** Press the arrow button to pan or tilt the camera.
While checking the picture on the screen, press the desired arrow button.
To move the camera little by little, press the button just for a moment.
To move the camera in a wide range, press and hold the button.
To move the camera diagonally, press the ◀ or ▶ button while holding down the ▲ or ▼ button.

To face the camera back to the front
Press the HOME button.

If you accidentally move the camera with your hand and the STANDBY lamp flashes

Press the PAN-TILT RESET button to perform the pan/tilt reset operation.



Operation Using the Supplied Remote Commander

If the camera moves in a different direction from the one you intended

The camera is preset so that the image output from the camera is rotated toward the right whenever you press the **➔** button.

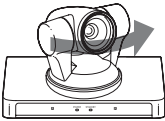

To face the camera toward the opposite direction:

You might wish to face the camera toward the opposite direction from that of the button you pressed, for example, when you change the direction of the camera while checking the picture on the screen. In such a case, press the **2 (REV)** button while holding down the **L/R DIRECTION SET** button.

Arrow button	Movement of the camera	Setting
		L/R DIRECTION SET  While holding down REV  Press

To reset the setting

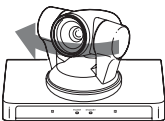
To reset the setting, press the **1 (STD)** button while holding down the **L/R DIRECTION SET** button.

Arrow button	Movement of the camera	Setting
		L/R DIRECTION SET  While holding down STD  Press

Note

The setting above only changes the signal emitted from the remote commander, and does not change the setting of the camera itself. Therefore, repeat the setting for each remote commander if you are using more than one remote commander.

If the STANDBY lamp of the camera flashes

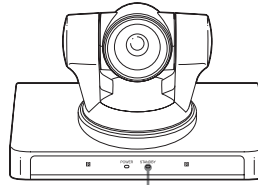

STANDBY flashes

When the camera is moved or turned by hand or by external shock, the microcomputer inside the camera may not be able to memorize the pan/tilt position properly and the camera may stop. To reset the pan/tilt position, press the **PAN-TILT RESET** button or turn the power of the camera off and, then turn it on again.

Zooming

Press either of the **ZOOM** buttons.

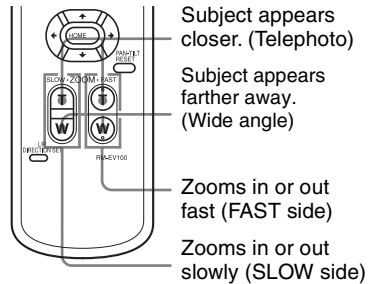

Note

When you perform pan/tilt operation while the camera is in the telephoto mode, the moving speed of the image on the screen may be a little jerky.

Operating Multiple Cameras with the Remote Commander

- 1 Set the IR SELECT switch on the rear of the camera you want to operate to 1, 2 or 3.



- 2 Press the CAMERA SELECT button on the remote commander that corresponds to the number set in step 1.

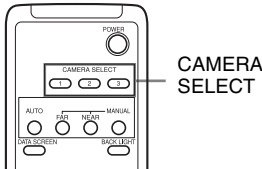

Then, you can operate the camera(s) specified by number. Every time you operate the camera(s) using the remote commander, the CAMERA SELECT button pressed in step 2 lights.

Adjusting the Camera

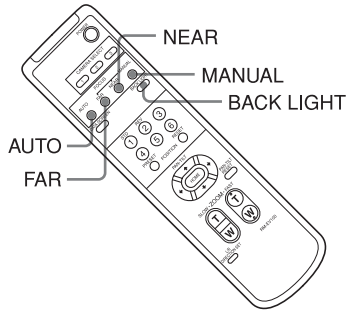

Focusing on a Subject

Focusing the camera on a subject automatically

Press the AUTO button.
The camera focuses on the subject at the center of the screen automatically.

Focusing the camera on a subject manually

After pressing the MANUAL button, press either the FAR or the NEAR button to have the camera focus on the subject.

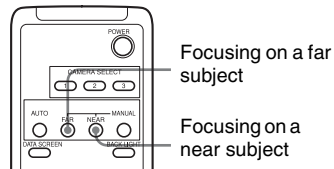

Shooting with Back Lighting

When you shoot a subject with a light source behind it, the subject becomes dark. In such a case, press the BACK LIGHT button.

To cancel the function, press the BACK LIGHT button again.

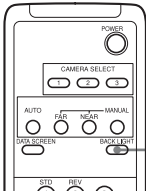

Subject appears brighter.

Note

The BACK LIGHT function is not effective if MODE is set to MANUAL in the EXPOSURE menu of the camera.

Storing the Camera Settings in Memory — the Presetting Feature

Up to six combinations of settings (six positions) including camera position, zooming, focusing, and backlighting, can be preset.

For details of the camera settings to be preset, see “Preset Items” (page 84).

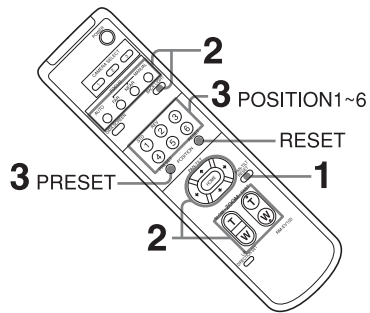

- 1** Press the PAN-TILT RESET button to reset the pan/tilt position.
- 2** Adjust the position, zooming, focusing and backlighting of the camera (page 69 to page 71).
- 3** While holding down the PRESET button, press any of the POSITION buttons, 1 to 6, in which you want to store the settings.

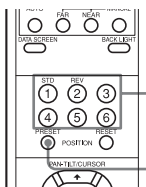

Press a POSITION button.

While holding down this button

When you set DISPLAY INFO to ON on the SYSTEM menu, the message “PRESET n : OK” automatically appears for about 3 seconds on the monitor screen.

- Storing or cancelling the settings in POSITION 1 takes about 2 seconds longer than those of other positions.
- When you are storing or cancelling the settings in one POSITION, you cannot call up, store or cancel the settings in another POSITION.
- When the menu is displayed on the screen, you cannot perform the operation for storing, recalling, or cancelling the setting. Be sure to return to the normal display before starting these operations.

Recalling the stored settings

Press any of the POSITION buttons, 1 to 6, in which you have stored the settings. When you set DISPLAY INFO to ON on the SYSTEM menu, the message “RECALL n : OK” automatically appears for about 3 seconds on the monitor screen.

Cancelling the preset memory

While holding down the RESET button, press the POSITION button from which you want to cancel the settings.

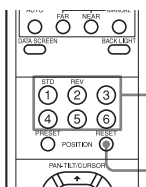

Press a POSITION button.

While holding down this button

When you set DISPLAY INFO to ON on the SYSTEM menu, the message “RESET n : OK” automatically appears for about 3 seconds on the monitor screen.

Notes

- When the power is turned on, the camera starts with the settings stored in POSITION 1.
- If you want to retain the previous pan and tilt positions, etc. before the power is turned off and turned on again, store those positions in POSITION 1.

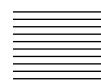

Installing the Camera

Installing the Camera on a Desk

Place the camera on a flat surface. If you have to place the camera on an inclined surface, make sure that the inclination is less than ± 15 degrees to guarantee pan/tilt performance, and take measures to prevent it from falling.



Notes

- Do not grasp the camera head when carrying the camera.
- Do not turn the camera head by hand. Doing so may result in a camera malfunction.

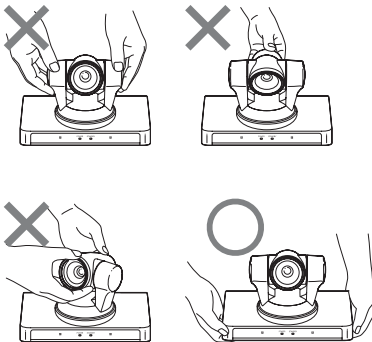

Attaching the Camera to a Tripod

Attach a tripod to the screw hole used for attaching a tripod on the bottom of the camera.

The tripod must be set up on a flat surface and its screws tightened firmly by hand. Use a tripod with screws of the following specifications.

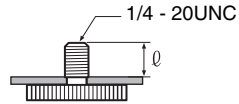

$$l = 5.5 \text{ mm}$$
$$l = 7/32 \text{ inches}$$

Caution

Installation of the camera using the tripod screws and screw holes should not be done for installation on a ceiling or a shelf, etc., in a high position.

Installing the Camera Using the M3 Fixing Screw Holes

Attach the camera using 3 M3 fixing screw holes located on the bottom of the camera. Attach the camera to a fitting with a flat surface using M3 screws with the following specifications.

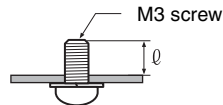

$$l = 3 - 5 \text{ mm}$$
$$l = 1/8 - 7/32 \text{ inches}$$

Connections

Connecting to an AC Outlet

Use the supplied AC power adaptor and AC power cord to connect the camera to an AC outlet.

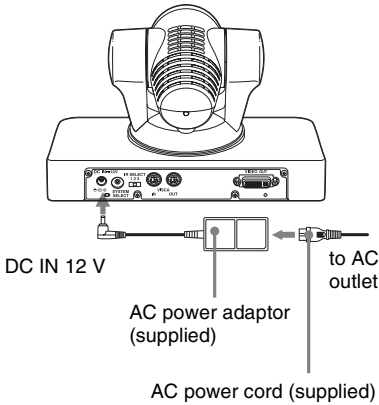

Connecting a Computer

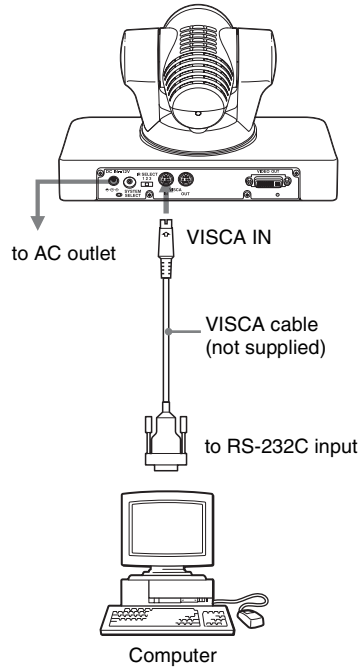

Note

When you connect a computer to the camera using the VISCA cable (RS-232C cross cable), you can control the camera from a computer instead of the supplied remote commander.

To obtain a cable, consult your Sony dealer. For detailed information on how to connect the camera and the VISCA command list, refer to the Technical Manual of the camera. For details on obtaining a Technical Manual, consult your Sony dealer.

Connecting a Video Monitor, etc., Equipped with an Analog Component Input Connector

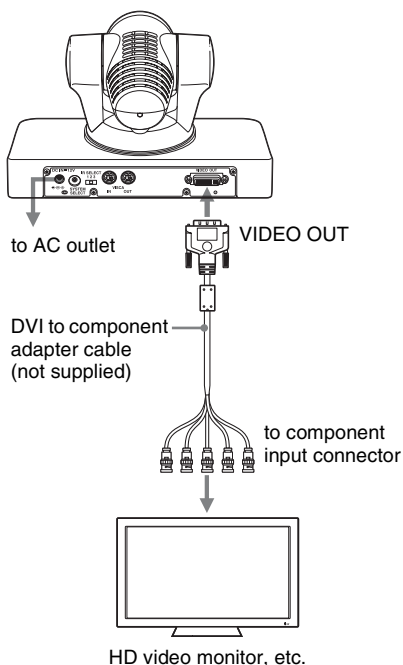

Note

Configure the COLOR SYSTEM, VIDEO FORMAT, and sync switch (BOTTOM switch 3) based on the specifications of the HD monitor.

Connecting a Video Monitor, etc., Equipped with an Analog RGB Input Connector

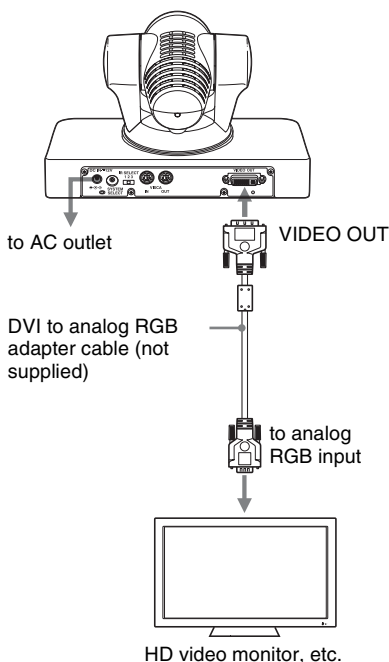

Note

Configure the COLOR SYSTEM, VIDEO FORMAT, and sync switch (BOTTOM switch 3) based on the specifications of the HD monitor.

Connecting a Video Monitor, etc., Equipped with a DVI Input Connector

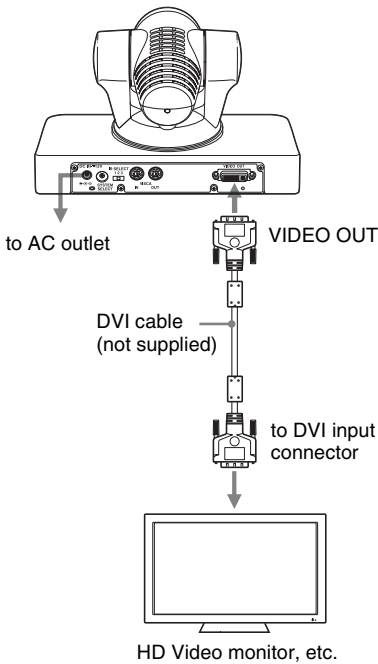

Notes

- Configure the COLOR SYSTEM and VIDEO FORMAT based on the specifications of the HD monitor.
- Depending on the performance capabilities of the DVI cable, some picture noise may occur. In particular, be sure to use a cable for which performance is guaranteed when using 1920×1080p/59.94 or 1920×1080p/50 video output format.

Message List

The following messages and indications may appear for this camera. Perform the following as necessary.

Lamp display

Lamp	Meaning and solution
The STANDBY lamp and POWER lamp flash slowly in alternation.	Operating the camera in this state may result in malfunction. In this case, "COOLING FAN:NG" appears on PAGE4 of the STATUS menu. Turn off the camera, and consult your Sony dealer.
The STANDBY lamp and POWER lamp are lit.	The SYSTEM SELECT switch is set to "no output" (page 55).

Screen display

Message	Meaning and solution
CAUTION COOLING FAN STOPPED! (appears immediately after startup)	Operating the camera in this state may result in malfunction. Turn off the camera, and consult your Sony dealer.
PRESET n:OK ("n" is a preset position number between 1 and 6)	This message appears for about 3 seconds when you store camera settings to POSITION 1 to 6.
RECALL n:OK ("n" is a recall position number between 1 and 6)	This message appears for about 3 seconds when you recall camera settings stored in POSITION 1 to 6.
RESET n:OK ("n" is a reset position number between 1 and 6)	This message appears for about 3 seconds when you reset camera settings stored in POSITION 1 to 6.
One Push WB:OP	During the white balance adjustment in the ONE PUSH white balance mode, this message blinks on the screen.
One Push WB:OK	When the white balance adjustment has been done correctly in the ONE PUSH white balance mode, this message is lit on the screen.
One Push WB:NG	When the white balance adjustment has failed in the ONE PUSH white balance mode, this message blinks on the screen.

Troubleshooting

Before bringing in your camera for service, check the following as a guide to troubleshooting the problem. If the problem cannot be corrected, consult your Sony dealer.

Symptom	Cause	Remedy
The power of the camera is not turned on.	The AC power adaptor is not connected to the DC IN 12 V jack firmly.	Insert the power cord firmly as far as it will go.
	The AC power cord is not inserted firmly into the AC power adaptor or the AC outlet.	Insert the power cord firmly as far as it will go.
The picture is not displayed on the video monitor connected to the camera.	The video cable is not connected properly.	Check the connection between the camera and video monitor.
	The exposure is not set correctly on the camera.	Set the exposure correctly on the EXPOSURE menu (page 63).
	The SYSTEM SELECT switch on the rear of the camera is not set correctly.	Check the selected output signal format of the camera and the input signal format of the connected monitor.
	The sync is not configured according to the monitor specifications during analog component connection.	Change the setting for BOTTOM switch 3 (page 57).
Color reproduction is not correct.	The COLOR SYSTEM is not configured according to monitor specifications.	Change the COLOR SYSTEM setting on the SYSTEM menu (page 66).
	The sync is not configured according to the monitor specifications during analog RGB connection.	Change the setting for BOTTOM switch 3 (page 57).
Pan, tilt, or zoom cannot be operated.	A menu is displayed on the monitor screen.	Press the DATA SCREEN button on the supplied remote commander to remove the menu from the monitor screen.
	The panning or tilting range is limited.	Change the PAN/TILT LIMIT setting on the PAN TILT ZOOM menu (page 65).
The remote commander does not work.	The CAMERA SELECT button you pressed on the remote commander does not match the number set with the IR SELECT switch on the camera.	Press the CAMERA SELECT button corresponding to the IR SELECT switch setting on the camera (page 71).

Symptom	Cause	Remedy
The VISCA control is not available with a computer connected to the camera.	The computer is not correctly connected to the camera.	Make sure the connection between the computer and camera is made correctly.
		Check that the baud rate setting (9,600 bps or 38,400 bps) is properly made with the BOTTOM switch on the bottom of the camera (page 57).
		Check that the SYSTEM SELECT switch (page 55) is set to a position in which video signals are output.
The camera cannot be operated at all.	-	Pull out the plug of the power cord from the AC outlet, then reinsert it into the AC outlet after waiting a while.

Menu Configuration

The menus of the camera are configured as described below.
The initial settings of each item are in bold.

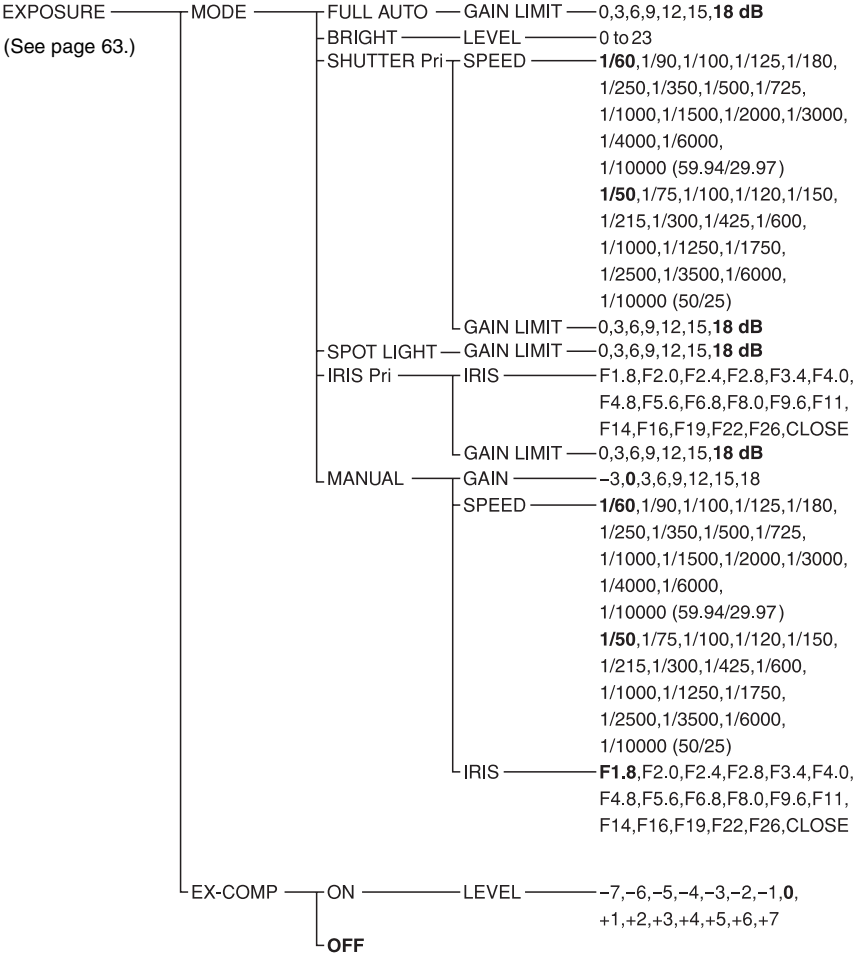

Appendix

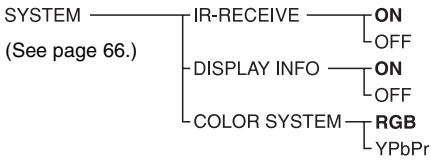
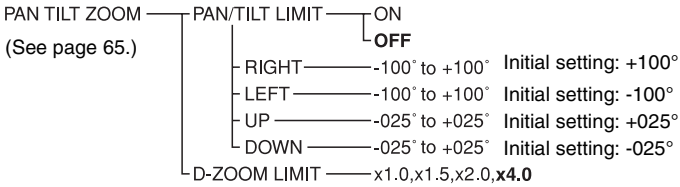
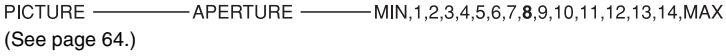
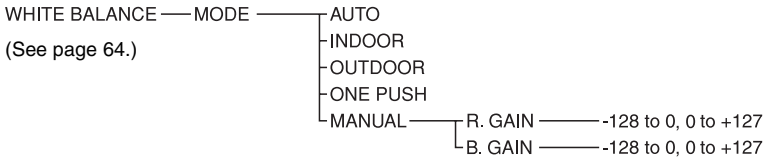

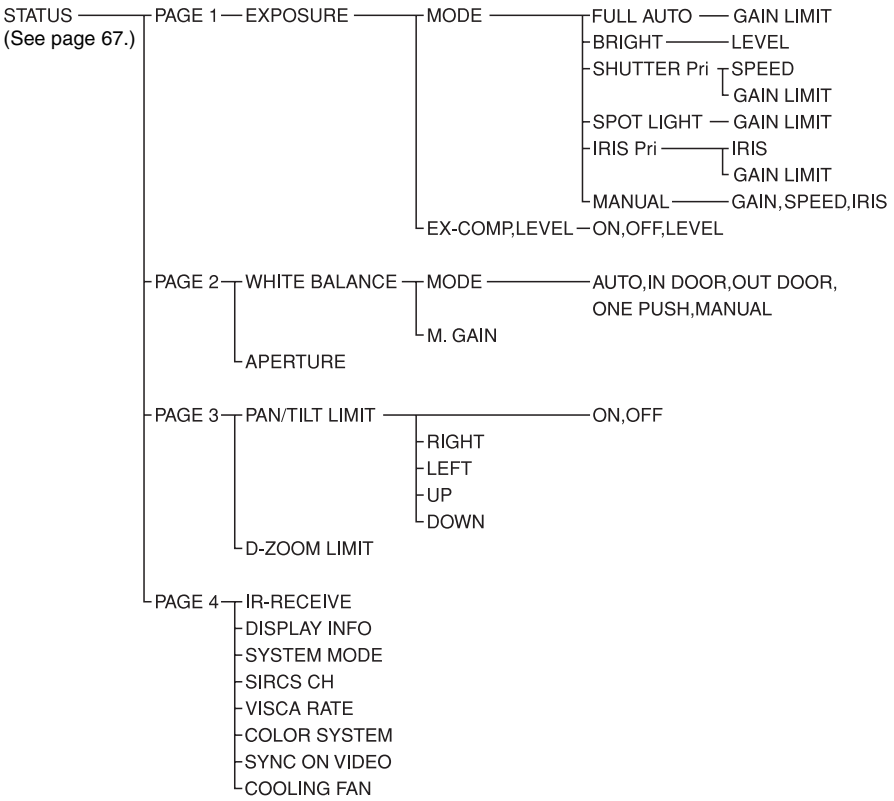

Preset Items

The following items set by using the remote commander and menu items can be stored in the memory of the camera.

Items adjusted with the remote commander

Preset item	Preset position number					
	1	2	3	4	5	6
Pan/Tilt Position	●	○	○	○	○	○
Zoom Position	●	○	○	○	○	○
Focus Mode Auto/Manual	●	○	○	○	○	○
Focus Position	●	○	○	○	○	○
Backlight Compensation ON/OFF	●	○	○	○	○	○

Menu items

Preset item	Preset position number					
	1	2	3	4	5	6
EXPOSURE MODE	●	○	○	○	○	○
AE GAIN LIMIT	●	–	–	–	–	–
SPEED	●	○	○	○	○	○
IRIS	●	○	○	○	○	○
GAIN	●	○	○	○	○	○
BRIGHT LEVEL	●	○	○	○	○	○
EX-COMP ON/OFF	●	○	○	○	○	○
EX-COMP LEVEL	●	○	○	○	○	○
WHITE BALANCE MODE	●	○	○	○	○	○
MANUAL R/B GAIN	●	○	○	○	○	○
ONE PUSH WB R/B Data	●	–	–	–	–	–
APERTURE	●	○	○	○	○	○
PAN/TILT LIMIT	●	–	–	–	–	–
D-ZOOM LIMIT	●	○	○	○	○	○
DISPLAY INFO	●	–	–	–	–	–
COLOR SYSTEM	●	–	–	–	–	–

- :Setting items retained in memory when the power is turned off and then on again. The camera starts with these settings stored in POSITION 1.
- :Setting items retained in memory when the power is turned off and then on again.
- :Setting items cleared from the memory when the power is turned off and then on and reset to the initial settings.

For detailed information on POSITION 1, see “Storing the Camera Settings in Memory — the Presetting Feature” (page 72).

You can store the following items in the memory (POSITION 1), but you can set them only by using the appropriate VISCA command.

- Focus Near Limit
- IR Receive
- IR Receive Return

For detailed information on the VISCA command list, refer to the Technical Manual of the camera. For details on obtaining a Technical Manual, consult your Sony dealer.



Specifications

System

Video signal	EVI-HD7V: 1920×1080p/59.94, 1920×1080p/50, 1920×1080p/29.97, 1920×1080p/25, 1920×1080i/59.94, 1920×1080i/50, 1280×720p/59.94, 1280×720p/50, 1280×720p/29.97, 1280×720p/25, 640×480p/59.94 (LB), VISCA CONTROL (switched with the SYSTEM SELECT switch) EVI-HD3V: 1280×720p/59.94, 1280×720p/50, 1280×720p/29.97, 1280×720p/25, 640×480p/59.94 (LB), VISCA CONTROL (switched with the SYSTEM SELECT switch)
Synchronization	Internal synchronization
Image device	1/3 type (6 mm), CMOS
Lens	10× (optical), 40× (digital) f = 3.4 – 33.9 mm, F1.8 – F2.1 Horizontal angle: 8 (TELE end) to 70 degrees (WIDE end)
Minimum object distance	100 mm (4 inches) (WIDE end)
Minimum illumination	15 lux (F1.8) with 50 IRE
Shutter speed	1/50, 1/60 to 1/10,000 sec.
Video S/N	50 dB
Pan/tilt action	Horizontal: ±100 degrees Maximum panning speed: 300 degrees/sec. Vertical: ±25 degrees Maximum tilting speed: 125 degrees/sec.

Input/output connectors

Video output	COMPONENT (VIDEO OUT): DVI-I connector Y: 1 Vp-p (sync, at 75-ohm termination) Pb/Pr: ±350 mVp-p, 75-ohm terminated HD/VD Sync: 3.3 Vp-p DVI Digital VIDEO (VIDEO OUT): DVI-I connector
Control input/output	VISCA IN: Mini DIN 8-pin type, RS-232C

VISCA OUT: Mini DIN 8-pin type, RS-232C

Power connector
JEITA type4 (DC IN 12 V)

General

Input voltage	12 V DC (10.8 to 13.0 V DC)
Current consumption	2.2 A max. (at 12 V DC)
Operating temperature	0 °C to 40 °C (32 °F to 104 °F)
Storage temperature	-20 °C to +60 °C (-4 °F to 140 °F)
Dimensions	Video camera: 250 × 152 × 135 mm (9 7/8 × 6 × 5 3/8 inches) (w/h/d) Remote Commander: 56 × 26 × 210 mm (2 1/4 × 1 1/16 × 8 3/8 inches) (w/h/d)
Mass	Video camera: Approx. 1.5 kg (3 lb 5 oz) Remote Commander: 109 g (3.8 oz)
Installation angle	Less than ±15 degrees to the horizontal surface

Supplied accessories

AC power adaptor (1)
AC power cord (1)
Remote Commander (1)
Operating Instructions (1)

Design and specifications are subject to change without notice.

Note

Always verify that the unit is operating properly before use. SONY WILL NOT BE LIABLE FOR DAMAGES OF ANY KIND INCLUDING, BUT NOT LIMITED TO, COMPENSATION OR REIMBURSEMENT ON ACCOUNT OF THE LOSS OF PRESENT OR PROSPECTIVE PROFITS DUE TO FAILURE OF THIS UNIT, EITHER DURING THE WARRANTY PERIOD OR AFTER EXPIRATION OF THE WARRANTY, OR FOR ANY OTHER REASON WHATSOEVER.

Dimensions

Top

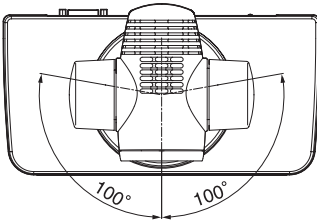

Back

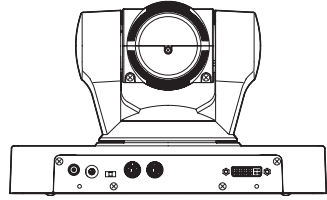

Front

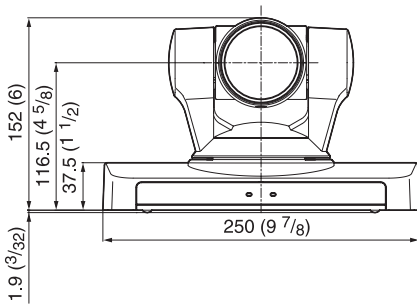

Side

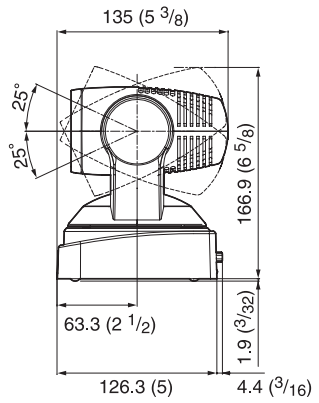

Bottom

Within a depth from 5 mm (7/32 inches) or less from the bottom surface. $\varnothing 5$

Within a depth from 3 to 5 mm (1/8 to 7/32 inches) from the bottom surface. 3-M3

Within a depth from 5 to 7 mm (7/32 to 9/32 inches) from the bottom surface. 1/4-20UNC

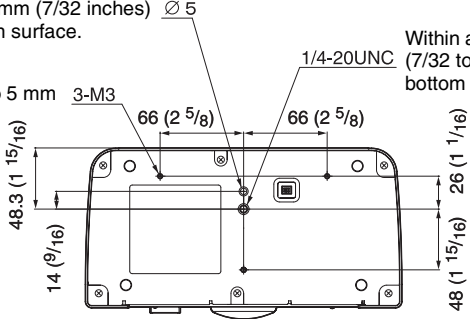

Unit: mm (inches)



Appendix

Pin assignments

VISCA IN connector (mini-DIN 8-pin, female)



Pin No.	Function
1	DTR IN
2	DSR IN
3	TXD IN
4	GND
5	RXD IN
6	GND
7	IR OUT (R)*
8	IR OUT (L)*

* The IR OUT function of pins 7 and 8 is selectable with the BOTTOM switch on the bottom of the camera.

VISCA OUT connector (mini DIN 8-pin, female)



Pin No.	Function
1	DTR OUT
2	DSR OUT
3	TXD OUT
4	GND
5	RXD OUT
6	GND
7	No connection
8	No connection

VIDEO OUT connector (DVI 29-pin)

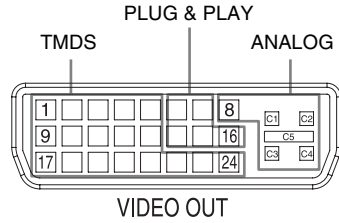

Pin No.	Function
1	Data_2-
2	Data_2+
3	Shield (2, 4)
4	No connection
5	No connection
6	No connection
7	No connection
8	Analog Vertical Sync
9	Data_1-
10	Data_1+
11	Shield (1, 3)
12	No connection
13	No connection
14	Power_+5 V
15	GND
16	Hot Plug
17	Data_0-
18	Data_0+
19	Shield (0, 5)
20	No connection
21	No connection
22	Shield Clock
23	Clock+
24	Clock-
C1	Analog Red/Pr*
C2	Analog Green/Y*
C3	Analog Blue/Pb*
C4	Analog Horizontal Sync
C5	Analog GND

* The signals for pins C1, C2, and C3 can be changed with the COLOR SYSTEM setting (page 66).



Appendix



Appendix

For Customer in China

根据中华人民共和国信息产业部第39号令《电子信息产品污染控制管理办法》及标准中要求的“有毒有害物质或元素名称及含量”等信息，本产品相关信息请参考以下链接：

<http://pro.sony.com.cn>



制造商： 索尼公司
原产地： 日本
总经销商： 索尼（中国）有限公司
地址： 北京市朝阳区太阳宫中路12号楼冠城大厦701

出版日期： 2013年10月

この説明書は、再生紙を使用しています。

Printed on recycled paper.

お問い合わせ

ソニー株式会社

イメージング・プロダクツ&ソリューションセクター

デジタルイメージング事業本部

ビジュアルセキュリティ・ソリューション事業部

神奈川県厚木市旭町4-14-1 〒 243-0014

Tel. 050-3809-2973

<http://www.sony.co.jp/ISPJ/>

ソニー株式会社 〒108-0075 東京都港区港南1-7-1 Printed in Japan

Sony Corporation

<http://www.sony.net/>